Classic Home

c o l l e c t i o n

MADE IN ITALY

Tonin
CASA

Classic Home collection

Tonin Casa, con questa collezione classica, propone mobili tutti da vivere con uno stile che nasce dalle belle cose del passato. Idee per la zona giorno e la notte di grande raffinatezza, dove traspare tutta la seduzione, l'originalità e le capacità manuali che hanno reso il made in Italy famoso nel mondo. Nella varietà delle proposte, il rigore del disegno e la qualità delle laccature con finiture a cera eseguite a mano, definiscono mobili e arredi dal gusto unico. Una collezione ampia ed in continua evoluzione, che esprime l'attenzione che da sempre Tonin Casa pone verso la casa classica ed elegante.

Tonin Casa, with the Glamour collection, offers home furnishings to be experienced, with a style that is born from the beauty of the past. These are ideas for the living room and bedroom with great refinement, where seduction, originality, and craftsmanship shine through all characteristics that have rendered Made in Italy famous around the world. The wide choice of proposals, the rigour placed on design, and the quality of the lacquer with hand-waxed finishing, define the unique furniture pieces and furnishings. This is a vast and continually evolving collection, expressing the attention that Tonin Casa has always given to the classic and elegant home.

В этой классической коллекции Tonin Casa представлены предметы мебели, которые воплотили в себе все лучшее прошедших лет, чтобы жить стильно. Эта мебель для дневных и ночных зон выделяется своей неповторимой утонченностью, оригинальностью и практичностью, присущей итальянской мебели и известной во всем мире. Эта коллекция в своем широком разнообразии предложений выделяется уникальным дизайном и качеством восковой отделки и лакировки изделий ручной работы. Это обширная и постоянно совершенствуемая коллекция с классическими элегантными деталями для придания вашему дому образа в установившемся стиле Tonin Casa.



Glamour Indice *Index* ОГЛАВЛЕНИЕ

TAVOLI

TABLES

СТОЛЫ

Amedeo	18
Apogeo	16
Aston	12
Crema	23
Dorado	20
Gilli	26
Giorgione	22
Romeo	24

SEDUTE: sedie, sgabelli, poltrone,
divani, panche.

CHAIRS: chairs, stools, armchairs, sofas,
benches.

СТУЛЬЯ И КРЕСЛА: стулья,
табуретки, кресла, диваны, банкетки.

Adone	50
Airone	43
Auriga	36
Beatrice	33
Chatarina	54
Fenice	55
Fespeca	59
Filippina	44
Francisca	32
Germano	42
Giovina	58
Giunone	48
Grazia	44
Jolanda	32
Mabilia	38
Manolia	40
Marianna	30
Messier	52
Miria	30
Natasha	45
Norma	35
Pegaso	40
Quasa	31
Rosmary	46
Saturno	56
Cluva	39
Verdiana	34
Viale	38

CONTENITORI: composizioni, librerie,
vetrine, credenze, bureau, scarpiera.

STORAGE: compositions, bookcases,
showcases, sideboards, bureau, shoe cabinets.

ДОПОЛНИТЕЛЬНЫЕ ИЗДЕЛИЯ:
композиции, книжные шкафы,
витрины, серванты, бюро, шкафчики для
обуви.

Ambra	82
Anville	80
Aurelia	98
Dalia	94
Daniela	62
Fernanda	66
Florida	71
Galizia	98
Gessa	84
Giuseppina	92
Gloria	76
Helena	70
Imelda	67
Lamè	74
Marisa	100
Mimosa	95
Namaka	93
Ninfea	88
Orion	99
Pallas	87
Paolina	72
Pertina	86
Poletta	96
Renata	78
Sabrina	69
Selena	75
Tauri	85
Valeria	73
Vela	90
Zenit	79

COMPLEMENTI: consolle, tavolini, scrittoi, porta TV, specchiere.

COMPLEMENTS: Consolle, Coffee Tables, Writing Desks, TV stand, Mirrors.

ДОПОЛНИТЕЛЬНЫЕ ИЗДЕЛИЯ:

консоли, столики, письменные столы, база под телевизор, трюма.

Agrip	129
Azimut	132
Belari	122
Calli	123
Carina	127
Crile	107
Diana	133
Felice	126
Focas	124
Fox	114
Itaca	120
Lenia	128
Marte	131
Mason	121
Morgana	118
Novae	108
Oliver	122
Ottante	106
Palmero	112
Raman	114
Sandra	120
Saros	110
Siry	130
Venere	104
Venusia	115

LETTI

BEDS

КРОВАТИ

Amedina	146
Caruso	142
Desiree	144
Elisabetta	138
Milo	140
Monic	136
Natalia	143
Placido	147

CONTENITORI NOTTE:

comodini, comò, settimanali, armadi, toilette.

NIGHT STORAGE: Bedside Tables, Chests, 7 Drawer Units, Wardrobes, Toilettes.

ДОПОЛНИТЕЛЬНЫЕ ЭЛЕМЕНТЫ

ДЛЯ НОЧНОЙ ЗОНЫ: тумбочки, комоды, комоды с 7 ящиками, шкафы, туалетные столики

Abeli	166
Ado	156
Ancora	162
Artù	150
Asola	158
Asso	154
Cleopatra	168
Darik	173
Dedalo	158
Freda	152
Geremia	172
Kalisto	170
Lili	174
Mary	164
Pinto	161
Vania	160
Vanina	169

Arc en Ciel

Indice *Index* *ОГЛАВЛЕНИЕ*

TAVOLI

TABLES

СТОЛЫ

Apogeo	182
Arago	186
Aston	180
Dorado	184

SEDUTE: sedie, poltrone, divani, panche, pouff.

CHAIRS: chairs, armchairs, sofas, benches, pouff.

СТУЛЬЯ И КРЕСЛА: стулья, кресла, диваны, банкетки, пуфики.

Abel	190
Adone	203
Afelio	206
Auriga	192
Chatarina	206
Corona	193
Fenice	207
Gill	194
Giunone	198
Idra	196
Messier	204
Natasha	197
Pegaso	195
Sailon	202/208
Saturno	209

CONTENITORI: composizioni, vetrine, credenze, toilette, bureau, comò, carrelli dispensa

STORAGE: Compositions, Showcases, Sideboards, Toilettes, Bureau, Chests, Store Cupboards.

ОТДЕЛЬНЫЕ ИЗДЕЛИЯ: композиции, витрины, серванты, туалетные столики, бюро, комоды, тележки для кухоньбуви.

Alexander	227
Alina	222
Amanda	223
Annabet	221
Anville	232
Ariel	218
Artemis	226
Asada	226
Atios	228
Brigitta	217
Cassiopea	234
Cigno	236
Columba	230
Delfino	243
Freda	247
Galen	244
Giulietta	215
Katerina	220
Lamè	225
Lili	242
Marina	212
Nadia	214
Namaka	240
Ninfea	241
Oken	245
Orion	246
Pallas	237
Plato	249
Ross	248
Sofia	216
Tauri	235
Vela	238
Zenit	224
Zoe	231

COMPLEMENTI: consolle, tavolini, scrittoi, porta TV, specchiere.

COMPLEMENTS: Consolle, Coffee Tables, Writing Desks, Shelves, Mirrors.

ДОПОЛНИТЕЛЬНЫЕ ИЗДЕЛИЯ:
консоли, столики, письменные столы,
полки, трюма

Adams	262
Agrip	277
Altair	276
Ariete	264
Ashen	261
Azimut	274
Bellot	260
Carina	275
Crile	255
Dalton	274
Fox	262
Kao	265
Libra	259
Marte	272
Mason	266
Mercurio	269
Mir	270
Novae	263
Ottante	256
Palisa	258
Sagitta	254
Soave	268
Venere	252

LETTI

BEDS

КРОВАТИ

Sara	280
Sandy	282

CONTENITORI NOTTE:

comodini, comò, settimanali, armadi.

NIGHT STORAGE: Bedside Tables, Chests, 7 Drawer Units, Wardrobes.

ДОПОЛНИТЕЛЬНЫЕ ЭЛЕМЕНТЫ ДЛЯ НОЧНОЙ ЗОНЫ: тумбочки, комоды, комоды с 7 ящиками, шкафы.

Geo	294
Ginevra	286
Lyra	289
Milia	290
Miso	292
Virgo	288

Veneziano

Indice *Index* *ОГЛАВЛЕНИЕ*

TAVOLI

TABLES

СТОЛЫ

Persia	300
Teodoro	304

SEDUTE: sedie, panche, poltrone,
divani.

CHAIRS: *Chairs, Benches, Armchairs, Sofas.*

СТУЛЬЯ И КРЕСЛА: стулья,
банкетка, кресла, диваны.

Egizia	312
Elodiana	314
Margaret	316
Partenope	310

CONTENITORI: vetrine,
porta TV, librerie, credenze.

STORAGE: *Showcases, TV Stands,
Bookcases, Sideboards.*

ОТДЕЛЬНЫЕ ИЗДЕЛИЯ:
витрины, база под телевизор,
книжные шкафы, серванты.

Adechi	321
Aspesi	325
Clara	328
Doson	329
Emeralda	331
Flai	330
Fui	332
Gelfi	321
Kalista	320
Marilena	333
Mirka	326
Vera	334
Zen	324

COMPLEMENTI: consolle,
tavolini, specchiere.

COMPLEMENTS: *Consolle, Coffee Tables,
Mirrors.*

ДОПОЛНИТЕЛЬНЫЕ
ИЗДЕЛИЯ: консоли, столики, трюма.

Flora	345
Joele	340
Lara	346
Miranda	338
Vismara	342/344

LETTI

BEDS

КРОВАТИ

Gioiosa	350
Lidy	358
Rama	356

CONTENITORI

STORAGE

ОТДЕЛЬНЫЕ ИЗДЕЛИЯ

Antilla	368
Ivory	364
Zara	366

OROLOGI

CLOCKS

ЧАСЫ

Albero della vita	378
Ancien Monde	372/373
Capitan Cook	372
Dürer	374
Favilla	376
Kandinsky	380
Kronos	378
Mirò	381
Picasso	380
Scheletrato	376
Sole	379
Specola	375
Taschino	377
Zodiaco	374

TAVOLI

Tables

SEDUTE

Столы
chairs

Chairs

CONTENITORI

Стулья

Storage

COMPLEMENTI

отдельные изделия

Complements

LETTI

Дополнительные изделия

Beds

CONTENITORI NOTTE

Кровати

Night storage

Дополнительные элементы для ночной зоны

Glamour

COLLECTION

Tonin
CASA

Un nuovo modo di interpretare il classico. Ognuno dei pezzi che vedete ha una sua unicità data dalla maestria irripetibile con cui è stato realizzato. Ogni dettaglio ha la sua importanza ed una ragione, ed è eseguito con attenzione e cura sapiente da mani esperte; pertanto possiamo affermare che non esiste un nostro mobile perfettamente uguale ad un altro, perché è fatto dall'uomo, non dalle macchine di produzione seriale.

E di questo ne siamo orgogliosi.

A new concept of classic design. Each piece is truly unique, thanks to the incomparable craftsmanship that leads to its creation. Each and every detail has a reason to be and is truly important – carried out with the utmost attention and the care of expert hands. We can ensure you that our furnishings are always one-of-a-kind, because they are made by man and not with machines for mass production.

And this is something we are truly proud of.

Это классика в новой интерпретации. Каждое изделие, которое вы видите, уникально в своем роде благодаря неповторимому мастерству его создания. Каждая деталь имеет свою значимость и сущность и изготовлена с вниманием и заботой опытных рук мастера; поэтому мы можем смело утверждать о том, что не существует абсолютно одинаковых предметов мебели нашего производства, потому что они сделаны людьми, а не серийными производственными машинами.

Glamour COLLECTION

TAVOLI

Tables

СТОЛЫ

Tonin
CASA

Aston
Apogeo
Amedeo
Dorado
Giorgione
Crema
Romeo
Gilli



Tavolo Aston, Art. T1129 S83

Tavolo rettangolare allungabile in finitura noce.

Extendible rectangular table in walnut finish.

Раздвижной прямоугольный стол с отделкой под орех.

cm L180/265 P100 H78





Tavolo Aston_Art. T1129 S83

Tavolo rettangolare allungabile in finitura noce.

Extendible rectangular table in walnut finish.

Раздвижной прямоугольный стол с отделкой под орех.

cm L180/265 P100 H78

art. T1129

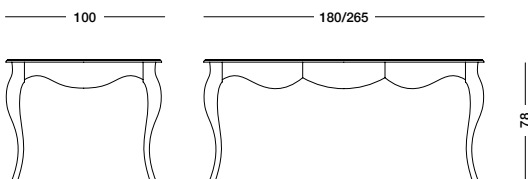



*Un'eleganza non comune.
Personalizza il tavolo come preferisci, scegli
la gamba nello stile che ti si addice e nel
colore che ami.*

*Uncommon elegance.
Customize your table as you prefer. Choose the legs cording to your
own style and the colour you love.*

*Необычная элегантность
Персонализируйте ваш стол, выберите ножки в вашем стиле и
любимой вами цветовой гамме.*

Tavolo Apogeo_Art. T1126B S61

Tavolo ovale allungabile laccato bianco mandorla.

Extendible oval table, almond white lacquering.

Раздвижной овальный стол с лаковым покрытием под
белый миндальный орех.

cm L160/210 P110 H78

Disponibilità gambe
Availability legs
Ножки в наличии

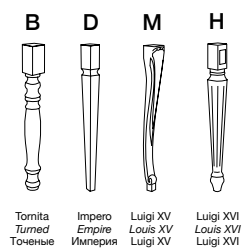

art. T1126

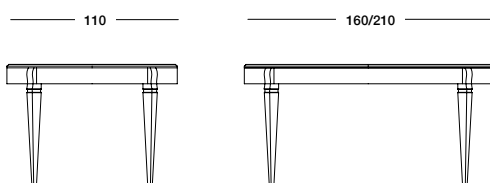

78







Tavolo Amedeo_Art. T1125C S62

Tavolo rettangolare allungabile laccato beige creta.
Extendible rectangular table, crete beige lacquering.
 Раздвижной прямоугольный стол, крашенный в цвет бежевая глина.

cm L180/360 P90 H79

Tavolo Amedeo_Art. T1125E S83

Tavolo rettangolare allungabile in finitura noce.
Extendible rectangular table in walnut finish.
 Траздвижной прямоугольный стол с отделкой под орех.

cm L180/360 P90 H79

Disponibilità gambe
 Availability legs
 Ножки в наличии

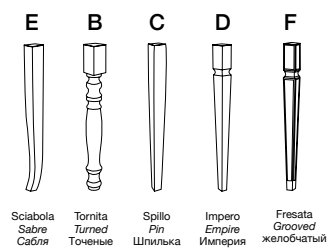

art. T1125

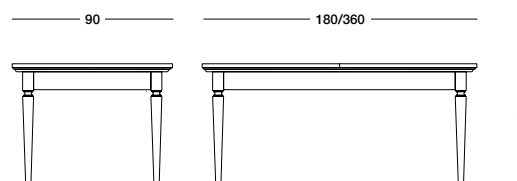

79





Eleganza e funzionalità fanno parte dei nostri tavoli, che oltre ad essere belli e curati nei dettagli offrono anche pratici meccanismi di allunga.

Elegance and functionality belong to our tables. Even more than being beautiful and having well-finished details, these can have practical extensions too.

Элегантность и практичность - это характеристики наших столов, которые помимо своей красоты и отделки вплоть до мелких деталей имеют практичные механизмы для удлинения.

Tavolo Dorado Art. T1127 S83
Tavolo ovale allungabile in finitura noce.
Extendible oval table in walnut finish.
Раздвижной овальный стол с отделкой под орех.

cm L180/220 P110 H78

art. T1127

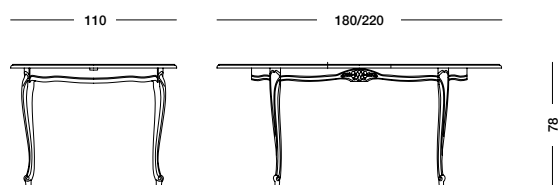





Tavolo Giorgione_Art. T1128 S67

Tavolo ovale allungabile laccato testa di moro. (3 allunghe da cm 50)
 Extendible oval table, dark brown lacquering, (3 50-cm-long extensions)
 Раздвижной овальный стол с темно-коричневым лаковым покрытием.
 (3 удлинения по 50 см каждое)

cm L110 P80/230 H80

art. T1128

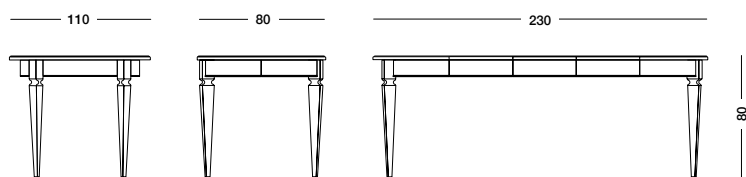

Tavolo Crema_Art. T1130 S61

Tavolo rotondo allungabile laccato bianco mandorla.
 Extendible round table, almond white lacquering.
 Раздвижной круглый стол с лаковым покрытием под белый
 миндальный орех.

cm L120/160 P120 H78

art. T1130

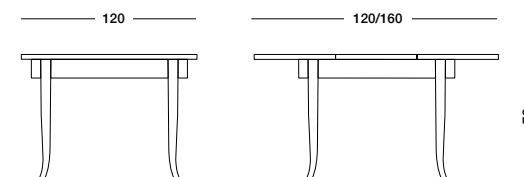





Tavolo Romeo_Art. T4332AC S82

Tavolo rettangolare allungabile laccato coloniale.
Extendible rectangular table, khaki green lacquered.
 Раздвижной прямоугольный стол с колониальным
 лаковым покрытием.

cm L130/210 P85 H78

Tavolo Romeo_Art. T4332G
 cm L200/280 P100 H78

Tavolo Romeo_Art. T4332N
 cm L160/240 P85 H78



Disponibilità gambe
 Availability legs
 Ножки в наличии

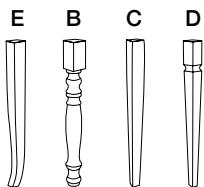

Sciabola
 Sabre
 Сабля

Tornita
 Turned
 Точенное

Spillo
 Pin
 Шпилька

Impero
 Empire
 Империя

art. 4332A

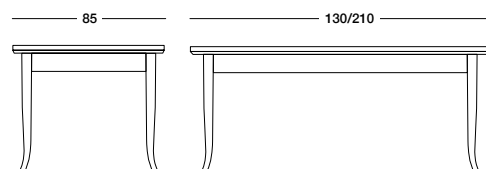

78





Tavolo Gilli_Art. T4333E S83

Tavolo quadrato allungabile a libro in finitura noce.

Extendible squared table with folding opening, in walnut finish.

Раздвижной квадратный стол с отделкой под орех.

cm L90/180 P90 H78

Disponibilità gambe
Availability legs
Ножки в наличии

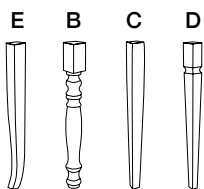

E Sciabola
Sabre
Сабля

B Tornita
Turned
Точенные

C Spillo
Pin
Шпилька

D Impero
Empire
Империя

art. T4333

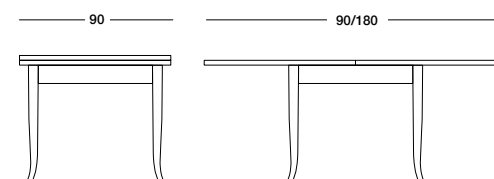





La sedia, una scelta di stile.

Il buon arredamento di una casa è anche determinato dalla scelta della sedia giusta.

The Chair, a question of style.

Good home furnishing is also determined by the right choice for your chairs.

Стул, все дело в стиле.

Хорошая обстановка дома определяется в том числе и выбором правильных стульев.

SEDUTE

Chairs

СТУЛЬЯ И КРЕСЛА

Tonin
CASA

Marianna	Airone
Miria	Grazia
Quasa	Filippina
Francisca	Natasha
Jolanda	Rosmary
Beatrice	Giunone
Verdiana	Adone
Norma	Messier
Auriga	Chatarina
Mabilia	Fenice
Viale	Saturno
Cluva	Giovina
Manolia	Fespeca
Pegaso	
Germano	



Sedia Marianna_Art. T1168 S82W502

Sedia laccata coloniale, rivestita in tessuto Renoir mandorla.
Khaki green lacquered chair, covered in almond Renoir fabric.
 Лакированный в колониальном стиле стул, отделанный
 тканью Renoir цвета миндального ореха.

cm L 56 P 50 H 47/95

art. T1168

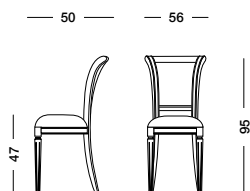

Sedia Miria_Art. T1181 S61PAGL

Sedia laccata bianco mandorla con
 seduta in paglia
*Almond white lacquered chair, seat
 covered with straw.*
 Лакированный стул цвета белого
 миндального ореха, сидение
 отделано соломой.

cm L 43 P 45 H 48/93

art. T1181

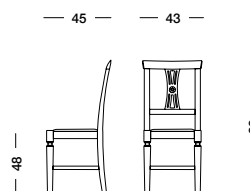

Sedia Quasa_Art. T1145 S83DA75

Sedia finitura noce e rivestimento in tessuto
 D'Annunzio grigio, turchese pastello.
*Walnut finish chair, covered in grey and pastel
 turquoise D'Annunzio fabric.*
 Стул отделка орех, обивка ткань серая
 D'Annunzio, цвет нежно бирюзовый.

cm L 46 P 57 H 47/106

art. T1145

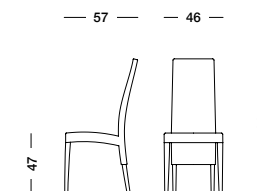





Sedia Francisca_Art. T1185 S75RQ28

Sedia laccata rossa, rivestita in tessuto Raffaello nocciola scuro.
Red lacquered chair, covered in dark hazelnut Raffaello fabric.
 Стул лакированный красный, обивка ткань Raffaello темный орех.

cm L47 P47 H46/88



Sedia Jolanda_Art. T1183 S82RQ50

Sedia laccata coloniale, rivestita in tessuto Raffaello bianco mandorla.
Khaki green lacquered chair, covered in almond Raffaello fabric.
 Стул лакированный в колониальном стиле, обивка в ткани Raffaello миндаль.

cm L44 P56 H47/94

Sedia Beatrice_Art. T1178 S61RQ50

Sedia laccata bianco mandorla, rivestita in tessuto Raffaello mandorla.
Almond white lacquered chair, covered in almond Raffaello fabric.
 Стул лакированный в колониальном стиле, обивка в ткани Raffaello миндаль.

cm L46 P49 H46/90

art. T1185

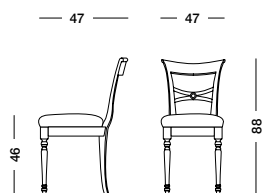

art. T1183

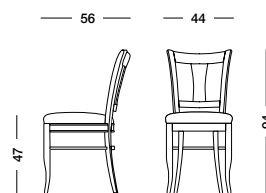

art. T1178

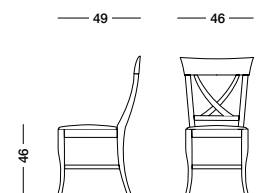





Sedia Verdiana_Art. T1187 S62DA40

Sedia laccata beige creta, rivestita in tessuto bianco avorio D'Annunzio.

Crete beige lacquered chair, covered in white ivory D'Annunzio fabric.

Лакированный стул цвета бежевой глины с обшивкой тканью D'Annunzio цвета белой слоновой кости.

cm L47 P55 H48/93

art. T1187

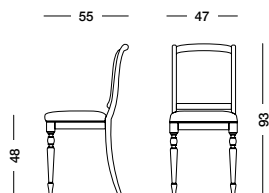

Sedia Norma_Art. T1190A S82RH05
Sedia capotavola laccata coloniale, rivestita in tessuto Canaletto rigato grigio.
Khaki green lacquered head of the table chair, covered in striped grey Canaletto fabric.
Стул для почетного места за столом, лакированный зеленовато-серого цвета, с обшивкой тканью Canaletto в серую полоску.

cm L56 P58 H50/98

art. T1190A

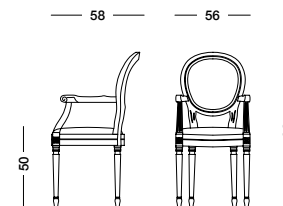

Sedia Norma_Art. T1188A S82RH05

Sedia laccata coloniale, rivestita in tessuto Canaletto rigato grigio.

Khaki green lacquered chair, covered in striped grey Canaletto fabric.

Стул лакированный зеленовато-серого цвета, с обшивкой тканью Canaletto в серую полоску.

cm L48 P58 H50/98

art. T1188A

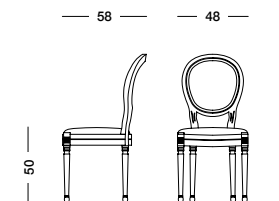





Sedia Auriga_Art. T1195A S83AL35LE32

Sedia in finitura noce, rivestita in tessuto Leopardi oro e schienale tessuto Alighieri oro viola.

Chair, light walnut finishing, seat covering in gold Leopardi fabric and backrest in gold purple Alighieri fabric.

Стул с отделкой под орех и обшивкой сидения золотистой тканью Leopardi и спинки тканью Alighieri в золотистых и фиолетовых тонах.

cm L52 P62 H50/101

art. T1195A

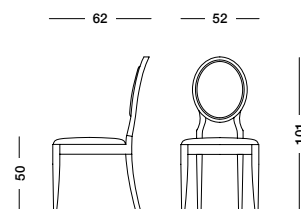

*La sedia, una scelta di stile.
The chair, a question of style.
Стул, все дело в стиле.*

Sedia Auriga_Art. T1193A S83RQ03

Sedia capotavola in finitura noce, rivestita in tessuto Raffaello beige dorato.

Head of the table chair, light walnut finishing, covered in golden beige Raffaello fabric.

Стул для почетного места за столом с отделкой под орех и обшивкой тканью Raffaello золотисто-бежевого цвета.

cm L58 P62 H50/101

art. T1193A

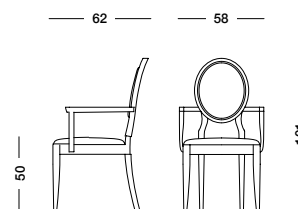





Sedia Mabilia_Art. T4354 S83PAGL
 Sedia finitura noce con seduta in paglia.
 Chair in walnut finish and straw seat.
 Стул с отделкой под орех, сидение обшито соломой.

cm L43 P48 H46/93

art. T4354

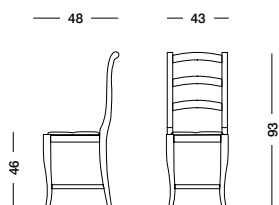

Sedia Viale_Art. T4345 S83W511
 Sedia in finitura noce con rivestimento in tessuto viola ciclamino Renoir.
 Chair in walnut finish and covering in purple cyclamen Renoir fabric.
 Стул с отделкой под орех с обшивкой цикламеновой фиолетовой тканью Renoir.

cm L43 P45 H46/93

art. T4345

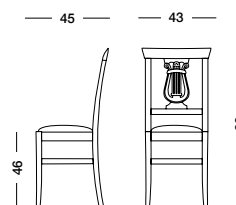

Sedia Cluva_Art. T4352 S83DA51
 Sedia finitura noce e rivestimento in tessuto D'Annunzio tortora glicine.
 Chair in walnut finish and covering in dove gray-wisteria D'Annunzio fabric.
 Стул с отделкой под орех и обшивкой тканью D'Annunzio бледно-коричневого цвета с сероватым оттенком.

cm L48 P54 H48/101

art. T4352

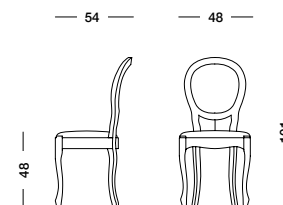





Sedia Manolia_Art. T1143A S83RH01

Sedia finitura noce rivestita in tessuto Canaletto rigato prugna.

Chair in walnut finish, covered in striped plum Canaletto fabric.

Стул с отделкой под орех и обшивкой тканью Canaletto в полоску цвета сливы.

cm L50 P60 H50/108

art. T1143A

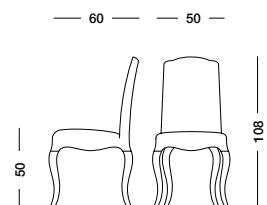

Sedia Pegaso_Art. T4604 S70PVIE70RB01

Sedia laccata verde muschio, schienale paglia di vienna e seduta in tessuto Boel tortora.

Moss green lacquered chair, straw backrest and seat in dove Boel fabric.

Лакированный стул цвета зеленого мускуса, соломенная спинка и сидение, обшитое тканью Boel бледно-коричневого цвета с сероватым оттенком.

cm L58 P56 H51/100

art. T4604

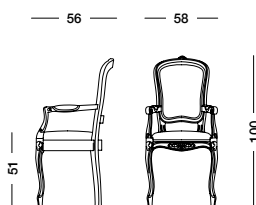

Sedia Pegaso_Art. T4610 S83RA01RQ17

Sedia finitura noce schienale in tessuto Botticelli rosa indiana e seduta in tessuto Raffaello verde brillante.

Chair in walnut finish, backrest in Botticelli indian rose fabric and seat in bright green Raffaello fabric.

Стул с отделкой под орех, спинка обшита тканью Botticelli цвета индийской розы и сидение - тканью Raffaello ярко-зеленого цвета.

cm L48 P53 H51/100

art. T4610

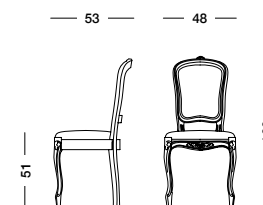





La collezione Glamour pensa anche agli sgabelli, valida alternativa alla sedia tradizionale ma con tutte le valenze estetiche del classico; possono arredare angoli bar, cucine e taverne con raffinata eleganza.

The glamour collection also includes bar stools, a valid alternative to the traditional chair but with all the classical aesthetic values; they can furnish corner bars, kitchens and taverns with refined elegance.

В коллекции glamour продуманы также табуретки в качестве отличной альтернативы традиционным стульям, но с учетом всех эстетических достоинств классического стиля; они могут достойно украсить барные стойки, кухни и трактиры своей утонченной элегантностью.

Sgabello Germano_Art. T1173 S67RQ17

Sgabello laccato testa di moro, rivestito in tessuto Raffaello verde brillante.
Dark brown lacquered stool, covered in bright green Raffaello fabric.
Лакированная темно-коричневая табуретка, обшитая тканью Raffaello ярко-зеленого цвета.

cm L43 P45 H 80/120

Sgabello Airone_Art. T1175 S70RQ03

Sgabello laccato verde muschio, rivestito in tessuto Raffaello beige dorato.
Moss green lacquered stool, covered in golden beige Raffaello fabric.
Лакированный стул цвета зеленого мускуса с обшивкой тканью Raffaello золотисто-бежевого цвета.

cm L35 P35 H70/102

art. T1173

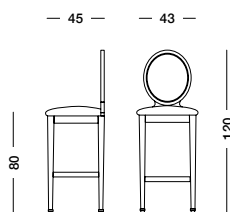

art. T1175

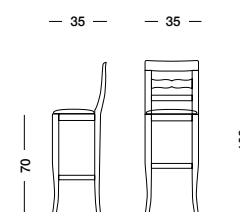





Poltrona girevole Grazia_Art. T1167 S61RQ61

Poltrona laccata bianco mandorla, rivestita in tessuto Raffaello tabacco, con regolazione in altezza e inclinazione.

Almond white lacquered armchair, covered in tobacco Raffaello fabric, adjustable in height and inclination.

Лакированное кресло цвета белого миндального ореха с обшивкой тканью Raffaello табачного цвета и регулировкой по высоте и наклоном спинки.

cm L62 P52 H100

art. T1167

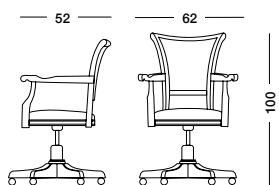

Poltrona Filippina_Art. T4363 S83PV01

Poltrona in finitura noce, rivestita in pelle vintage Degas nero, con lavorazione capitonè.

Armchair, light walnut finishing, covered in black vintage Degas leather, capitonè manufacturing.

Кресло с отделкой под орех, обшитое черной кожей Degas в стиле винтаж, с обивкой.

cm L55 P58 H39/88

art. T4363

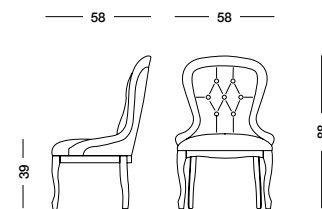

Poltrona Natasha_Art. T1550 S83RH01RQ03

Poltrona in finitura noce con schienale in tessuto Canaletto rigato prugna e seduta in tessuto Raffaello beige dorato.

Armchair, light walnut finishing, backrest in striped plum Canaletto fabric and seat covering in golden beige Raffaello fabric.

Кресло с отделкой под орех, спинка обшита тканью Canaletto в полоску цвета сливы, сидение - тканью Raffaello золотисто-бежевого цвета.

cm L63 P70 H45/96

art. T1550

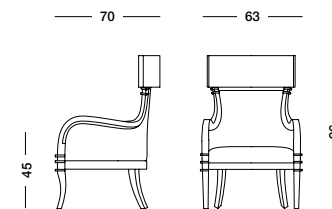





Sedia a dondolo Rosmary_Art. T4376 S84RC01

Dondolo finitura noce scuro, rivestito in tessuto Dali pois grigio tortora.

Rocking chair, dark walnut finish, covered in dotted dove grey Dali fabric.

Кресло-качалка с отделкой под темный орех, обшито тканью Dali pois бледно-коричневого цвета с сероватым оттенком.

cm L65 P80 H96

*Una classica eleganza
senza tempo.*

A timeless classic elegance.

Не стареющая классическая элегантность.

Sedia a dondolo Rosmary_Art. T4376 S83DA51

Dondolo finitura noce, rivestito in tessuto D'Annunzio tortora glicine.

Rocking chair, light walnut finish, covered in dove wisteria D'Annunzio fabric.

Кресло-качалка с отделкой под орех и обшивкой тканью D'Annunzio бледно-коричневого цвета с сероватым оттенком, тон глициния.

cm L65 P80 H96

art. T4376

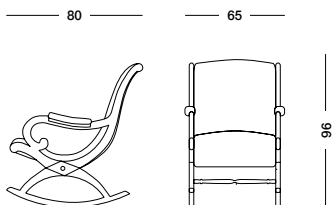





Divano Giunone Art. T1569 S63 RH05RQ50

Divano 3 posti laccato nero con fronte rivestito in tessuto Canaletto rigato grigiato e retro in tessuto Raffaello mandorla.

Black lacquered 3-seater sofa, front covered in striped grey Canaletto fabric and back in almond Raffaello fabric.

3-местный лакированный диван черного цвета, передняя часть обшита тканью Canaletto в серую полоску, а задняя часть - тканью Raffaello цвета миндального ореха.

cm L198 P86 H44/99

art. T1570

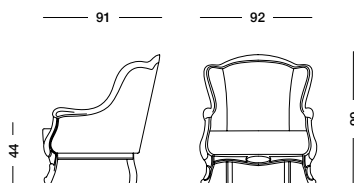

art. T1572

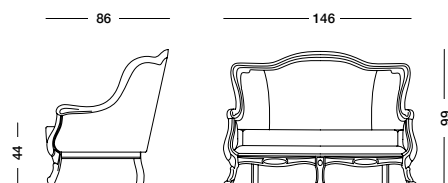

art. T1569

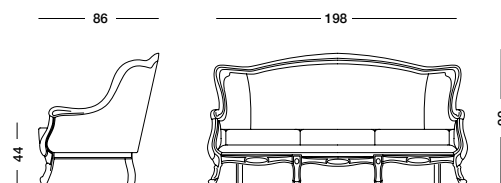





Divano Adone_Art. T1578 S62RQ61

Divano 3 posti laccato beige creta, rivestito in tessuto Raffaello tabacco.
 Crete beige lacquered 3-seater sofa, covered in tobacco Raffaello fabric.
 3-х местный диван, лакированный бежевая глина, отделка ткань Raffaello табачного цвета.

cm L 230 P 90 H 119

Poltrona Adone_Art. T1577 S61RQ61

Poltrona laccata bianco mandorla, rivestita in tessuto Raffaello tabacco.
 Almond white lacquered armchair, upholstered in tobacco Raffaello fabric.
 Лакированное кресло цвета белого миндального ореха с обшивкой тканью Raffaello табачного цвета.

cm L 97 P91 H50/119

art. T1578

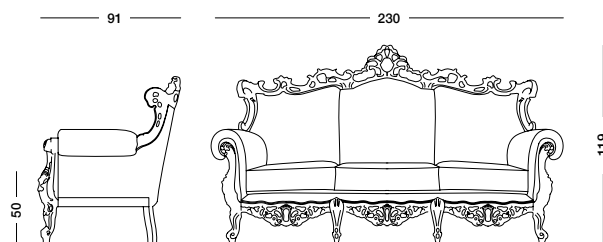

art. T1576

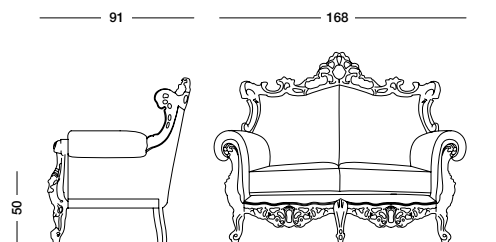

art. T1577

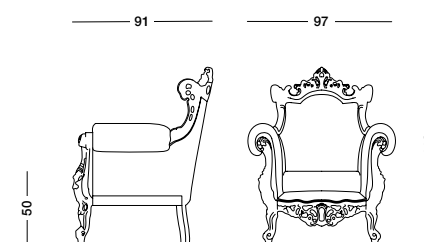





Divano Messier_Art. T4383 PV04

Divano imbottito 3 posti, rivestimento in pelle vintage Degas sughero.
 3-seat upholstered sofa, covering in cork coloured vintage Degas leather.
 Мягкий 3-местный диван с кожаной обшивкой Degas в стиле винтаж
 цвета пробкового дуба.

cm L215 P97 H48/73

art. T4381

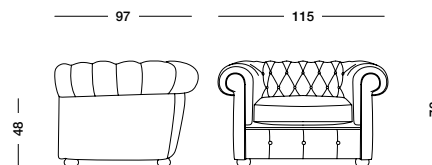

art. T4382

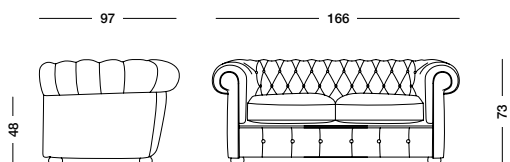

art. T4383

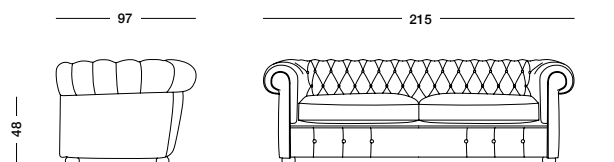





Panchetta Chatarina_Art. T1575 S65RC01
Panchetta laccata tortora, rivestita in tessuto Dali pois grigio tortora.
Dove grey lacquered bench , covered in Dali dotted dove grey fabric.
Лакированная скамейка, обшитая тканью Dali pois бледно-коричневого цвета с сероватым оттенком.

cm L104 P43 H41

art. T1575

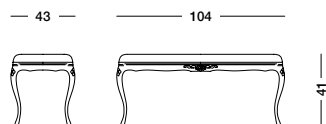

*L'ispirazione romantica di
Glamour.*

The romantic inspiration of glamour.

*Романтическое вдохновение коллекции
glamour.*

Divanetto Fenice_Art. T1574A S67RA01

Divanetto laccato testa di moro, rivestito in tessuto Botticelli rosa indiana.
Dark brown lacquered banquette, covered in Botticelli indian rose fabric.

Лакированный темно-коричневый диван, обшитый тканью Botticelli цвета индийской розы.

cm L106 P41 H42/80

art. T1574A

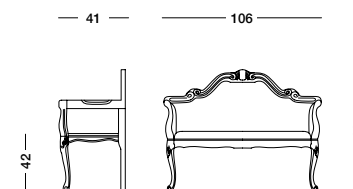





Panchetta Saturno_Art. T1198 S83RA01

Panchetta in finitura noce, rivestimento in tessuto Botticelli rosa indiana.

Bench, light walnut finishing, covered in indian rose Botticelli fabric.

Скамейка с отделкой под орех и обшивкой тканью Botticelli цвета индийской розы.

cm L66 P39 H45/65

art. 1198

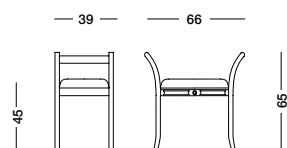

Panchetta Saturno_Art. T1197 S74RQ03

Panchetta laccata rosso rubino, rivestimento in tessuto Raffaello beige dorato.

Ruby red lacquered bench, covering in golden beige Raffaello fabric.

Лакированная скамейка цвета рубина с обшивкой тканью Raffaello золотисто-бежевого цвета.

cm L114 P38 H45/65

art. 1197

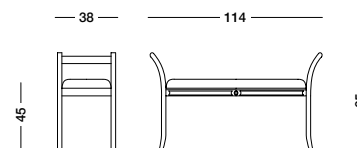





Panca Giovina_Art. T4368 S67

Panca laccata testa di moro.

Dark brown lacquered bench.

Лакированная темно-коричневая скамейка.

cm L118 P44 H84

art. T4368

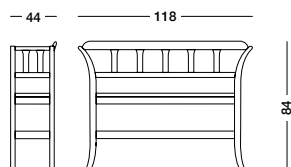

*Tutto al suo posto.
Panche che si trasformano
in pratici contenitori senza
rinunciare allo stile.*

*Everything in its place. Benches that transform
into practical storage without sacrificing style.*

*Все на своем месте. Скамейки, которые
преобразуются в практичные контейнеры,
не отказываясь от стиля.*

Cassapanca Fespeca_Art. T3981 S70

Cassapanca laccata verde muschio.

Moss green lacquered chest.

Лакированная скамья с ящиком цвета
зеленого мускуса.

cm L100 P37 H47

art. T3981

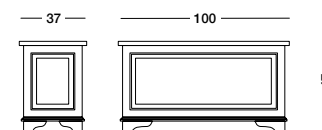



*Fermare il tempo e le sue forme più eleganti.
La calda tonalità del laccato, la finitura a cera d'api e la
raffinata geometria delle linee classiche, fanno nascere arredi
destinati ad accompagnarvi molto a lungo, per solidità e gusto
estetico.*

*Stop the time and its most elegant forms.
The warm shade of lacquer, a beeswax finish and the refined
geometry of classic design give life to furniture that will be
at your side for a very long time, thanks to its soundness and
aesthetical taste.*

*Остановить время и его самые элегантные формы.
Теплые тона лакированных покрытий, отделка
пчелиным воском и утонченная структура классических
линий обеспечивают предметам мебели длительность
срока службы с сохранением прочности и эстетических
характеристик.*

CONTENITORI

Storage

*ОТДЕЛЬНЫЕ
ИЗДЕЛИЯ*

Tonin
CASA

Daniela	Tauri
Fernanda	Pertina
Imelda	Pallas
Sabrina	Ninfea
Helena	Vela
Florida	Giuseppina
Paolina	Namaka
Valeria	Dalia
Lamè	Mimosa
Selena	Poletta
Gloria	Aurelia
Renata	Galizia
Zenit	Orion
Anville	Marisa
Ambra	
Gessa	

Composizione Daniela_Art. CPA 330 S83

Composizione in finitura noce.

Walnut finish composition.

Композиция с отделкой под орех.

cm L310 P58 H209







*La magia del legno.
Le sfumature della finitura
noce per chi ama una casa
classica senza tempo.*

*The magic of wood.
nuances of walnut finish for those who love
classic timeless home.*

*Магия дерева.
Нюансы отделки под орех для тех, кто
любит не стареющий классический стиль
домашней мебели.*

art. CPA 330

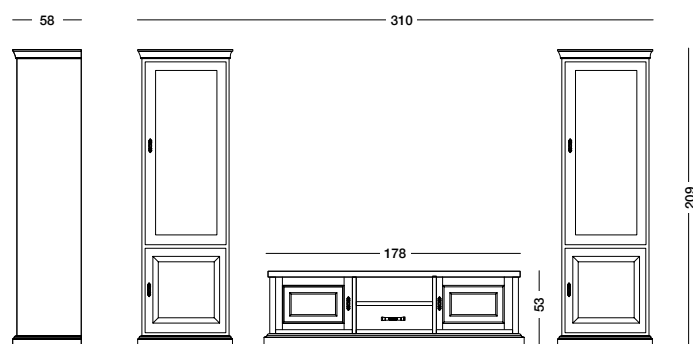





Composizione Fernanda_Art. CPA 194 S63

Composizione laccata nera.

Black lacquered composition.

Лакированная композиция черного цвета.

cm L290 P60/40 H202

art. CPA194

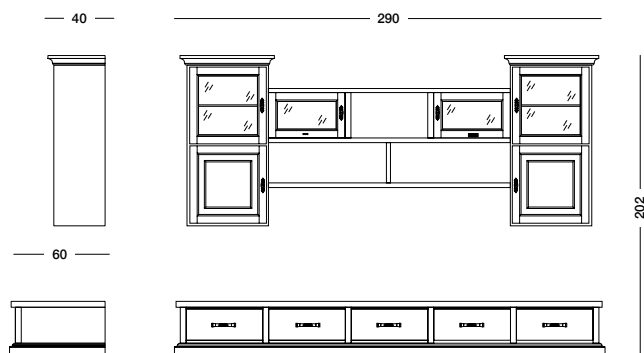

Composizione Imelda_Art. CPA193 S62

Composizione laccata beige creta.

Lacquered crete beige composition.

Лакированная композиция бежевого цвета.

cm L290 P60/40 H202

art. CPA193

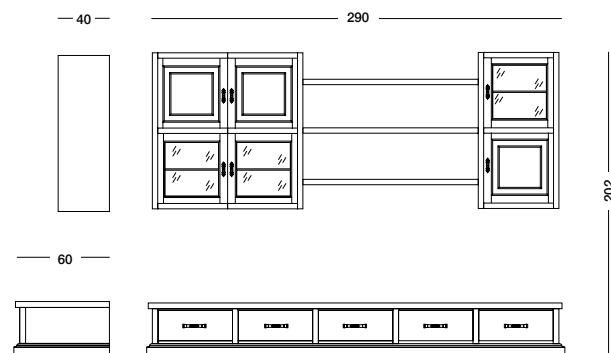





Composizione Sabrina_Art. CPA197C

cm L163 P60/40 H207



Composizione Sabrina_Art. CPA197

cm L161 P60/40 H202

art. CPA 197C

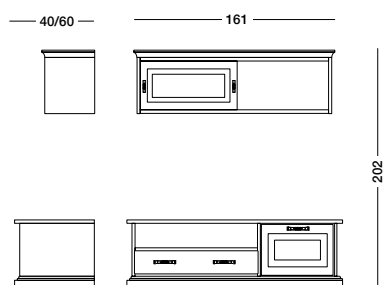

art. CPA 197

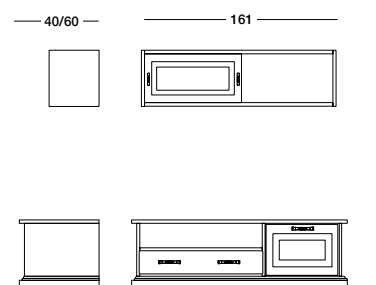

Composizione Sabrina_Art. CPA197 S83

Composizione in finitura noce.
Walnut finish composition.
Композиция с отделкой под орех.

cm L161 P60/40 H202





Composizione Helena_Art. CPA152 S61

Composizione laccata bianco mandorla.

Almond white lacquered composition.

Лакированная композиция цвета белого миндального ореха.

cm L300 P60/40 H208

art. CPA T152

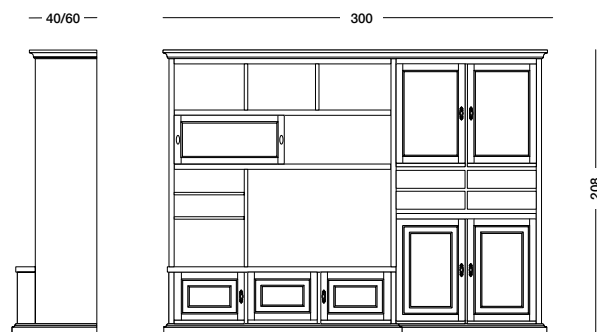

Composizione Florida_Art. CPA 151GR S67SC83

Composizione laccata testa di moro e schienale finitura noce.

Dark brown lacquered composition, back panel in walnut finish.

Лакированная темно-коричневая композиция, спинка с отделкой под орех.

cm L300 P60/40 H229

art. CPA 151 GR

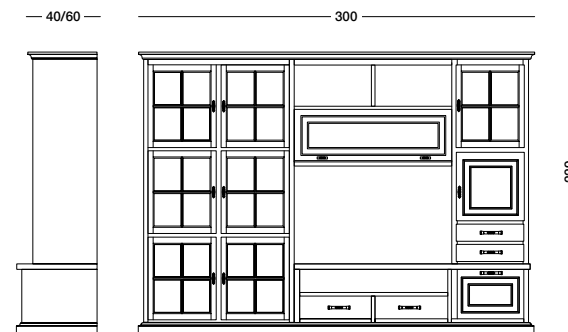





Composizione Paolina
Art. CPA181GR S74

Composizione laccata rosso rubino.
Ruby red lacquered composition.
Лакированная композиция цвета рубина.

cm L180 P40 H229

Composizione Valeria
Art. CPA 183GR S63

Composizione laccata nera.
Black lacquered composition.
Лакированная композиция черного цвета.

cm L292 P40 H229

art. CPA 181GR

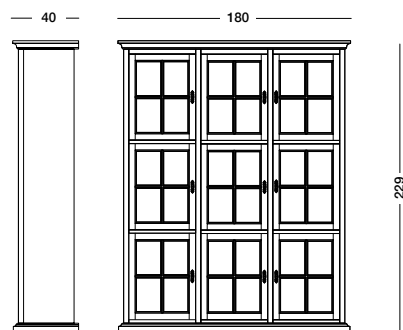

art. CPA 183GR

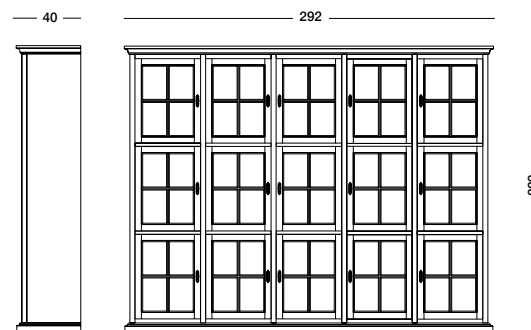





Libreria Lamè_Art. T1297 S70

Libreria 3 vani a giorno laccata verde muschio.

Moss green lacquered bookcase, 3 open compartments.

Книжный шкаф с 3 отсеками для дневной зоны, лакированный, цвета зеленого мускуса.

cm L 213 P 40 H 200

art. T1297

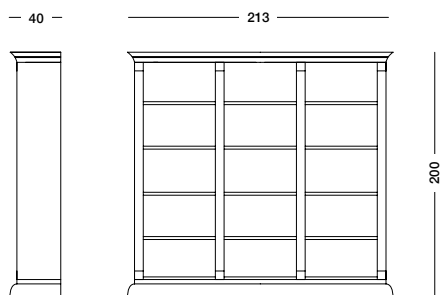

*Ideale per lo studio di casa.
Ideal for a home office.
Идеально подходит для домашнего кабинета.*

Libreria Selena_Art. T1292 S67SC83

Libreria laccata testa di moro 3 ante scorrevoli con schienale noce.

Dark brown lacquered bookcase, three sliding doors and walnut back panel.

Лакированный темно-коричневый книжный шкаф с 3 раздвижными дверцами, спинка отделана под орех.

cm L296 P45 H225

art. T1292

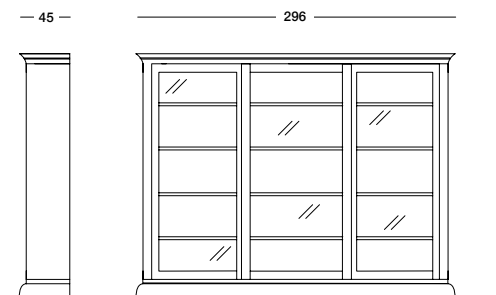





Libreria Gloria_Art. T1298/3 S83

Libreria componibile 3 elementi a giorno in finitura noce.
 Modular bookcase in walnut finish, 3 open compartments.
 Компонуемый книжный шкаф с 3 элементами для дневной
 зоны с отделкой под орех.

cm L280 P44 H215

art. T1298/1

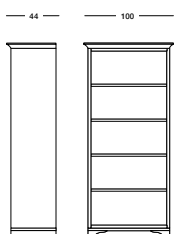

art. T1298/2

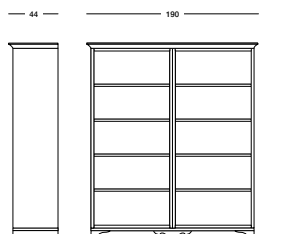

art. T1298/3

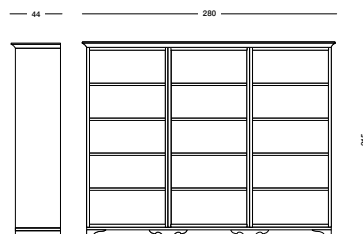



RB

Caroline Pinard
Vine St. Peres
1870

COUFRAGES
W7H

COUFRAGES
W7H



*Un delizioso angolo di casa.
A delightful corner of the house.
Очаровательный домашний уголок.*

Libreria Renata_Art. T1443 S67SC83

Libreria laccata testa di moro e schienale in finitura noce.
*Dark brown lacquered bookcase, lacquered composition,
back panel in walnut finish.*

Лакированный темно-коричневый книжный шкаф со спинкой, отделанной под орех.

cm L157 P40 H232

art. T1443

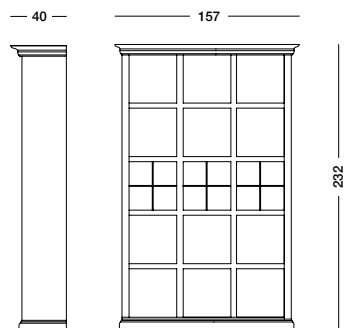

Libreria Zenit_Art. T1483 S67SC83C83

Libreria laccata testa di moro, con ripiani fissi, cassetti e schienale finitura noce.
Dark brown lacquered bookcase, fixed shelves, drawers and back panel in walnut finish.

Лакированный темно-коричневый книжный шкаф, с зафиксированными полками, ящиками и спинкой, отделанной под орех.

cm L128 P35 H203

art. T1483

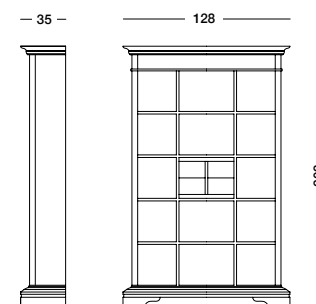



TABAC

VITICOLTURA DI QUALITÀ
Culinaria
Culinaria
Ottobre e ITALIA 2002



*Con voi per sempre.
Forever yours.
С вами навсегда.*

art. T1209

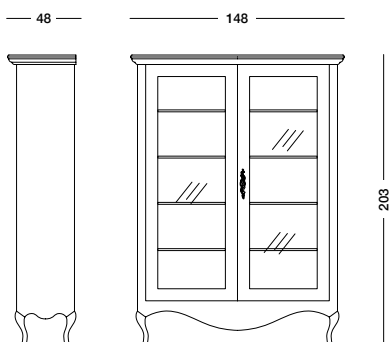

Vetrina Anville_Art. T1209 S61
Vetrina laccata bianco mandorla.
Almond white lacquered display cabinet.
Застекленный лакированный шкаф цвета белого
миндального ореха.

cm L148 P48 H203





art. T1016

— 45 — — 140 —



Vetrina Ambra_Art. T1016 S83
Vetrina in finitura noce.
Showcase in walnut finish.
Застекленный шкаф с отделкой под орех.

cm 140 P45 H200







Vetrina Gessa_Art. T1244 S67SC83

Vetrina laccata testa di moro con schienale in finitura noce.
Dark brown lacquered showcase, back panel in walnut.
 Лакированный темно-коричневый застекленный шкаф со
 стенкой, отделанной под орех.

cm L69 P44 H195

art. T1244

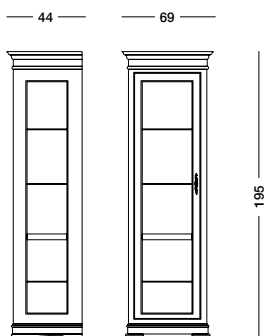

Libreria Tauri_Art. T1481 S61

Libreria laccata bianco mandorla.
Almond white lacquered bookcase.
 Лакированный книжный шкаф цвета
 белого миндального ореха.

cm L130 P42 H218

art. T1482

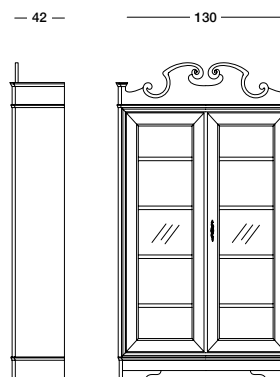

art. T1481

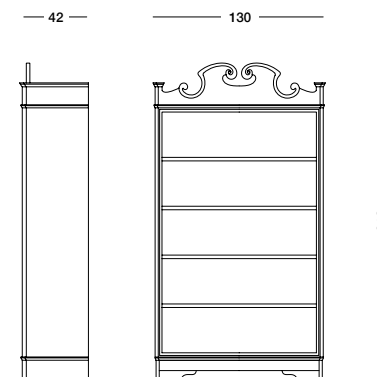





Vetrina Pertina_Art. T1489 S82

Vetrina ad angolo laccata coloniale.
Khaki lacquered corner showcase.

Угловой застекленный шкаф цвета хаки.

cm L62 P43 H201

art. T1489

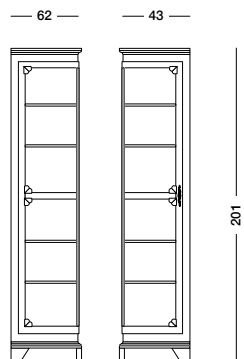

Vetrina Pallas_Art. T1493 S62

Vetrina laccata beige creta.
Crete beige lacquered display cabinet.
Лакированный застекленный шкаф
бежевого цвета.

cm L104 P44 H197

art. T1493

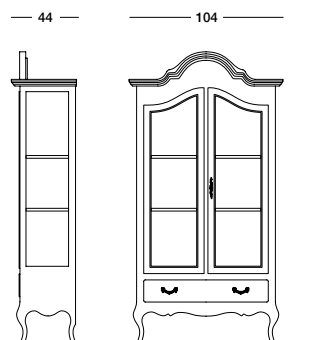

art. T1492

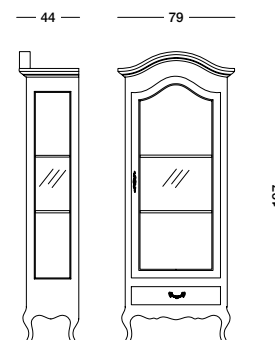





Contenitori di grande effetto.

Impressive storage.

Эффектные контейнеры.

art. T1008

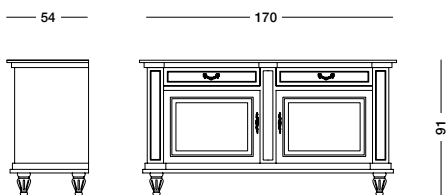

Credenza Ninfea Art. T1008 S83

Credenza in finitura noce.

Sideboard in walnut finish.

Сервант с отделкой под орех.

cm L170 P54 H91







Un mobile italiano con voi per sempre.

Italian furnishing with you forever.

Итальянская мебель с вами навсегда.

art. T1210

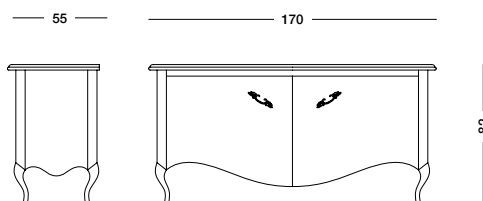

Credenza Vela_Art. T1210 S83

Credenza in finitura noce.
Sideboard, light walnut finishing.
Сервант с отделкой под орех.

cm L170 P55 H82





Credenza Giuseppina_Art. T1007 S82

Credenza laccata coloniale.

Khaki lacquered sideboard.

Лакированный сервант цвета хаки.

cm L221 P52 H118

Credenza Namaka_Art. T1206 S61

Credenza laccata bianco mandorla.

Almond white lacquered sideboard.

Лакированный сервант цвета белого миндального ореха.

cm L178 P50 H105

art. T1007

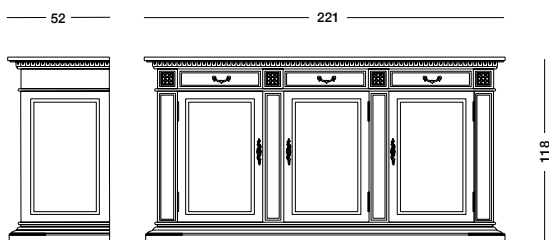

art. T1206

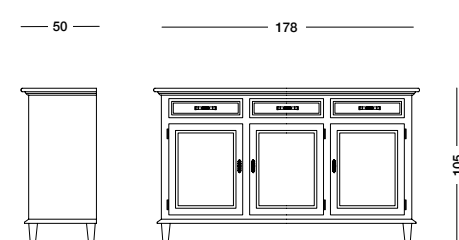





Credenza Dalia_Art. T1216 S67SC83

Credenza con alzata laccata testa di moro e schienale in finitura noce.
Dark brown lacquered dresser, back panel in walnut finish.

Лакированный темно-коричневый сервант с подъемом и задней стенкой,
 отделанными под орех.

cm L105 P52 H213

Credenza Mimosa_Art. T1214B S79

Credenza laccata avio.
Air-force blue lacquered sideboard.
 Лакированный сервант темного цвета.

cm L155 P52 H94

art. T1216

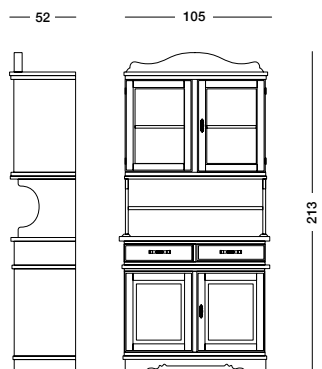

art. T1216B



art. T1214

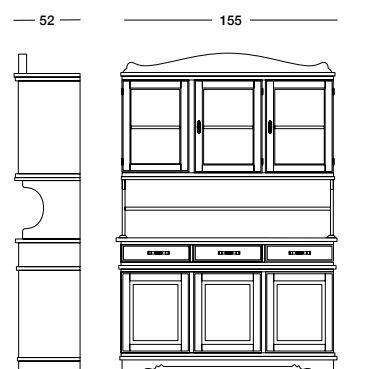

art. 1214B

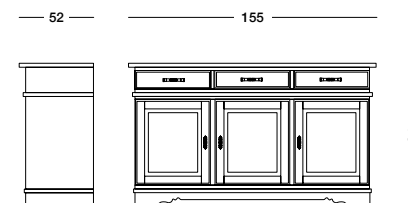





Credenza Poletta_Art. T3969 S61
 Credenza laccata bianco mandorla.
Almond white lacquered sideboard.
 Лакированный сервант цвета белого
 миндального ореха.

cm L116 P50 H96

art. T3969

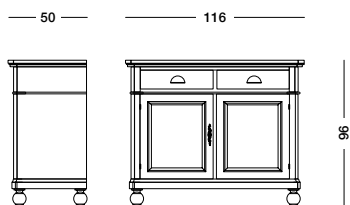

Credenza Poletta_Art. T3968 S67
 Credenza con alzata laccata testa di moro.
Dark brown lacquered dresser.
 Сервант с лакированным темно-коричневым
 подъемом.

cm L116 P50 H204

art. T3968

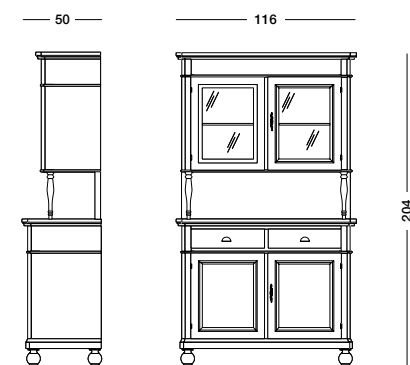





Dispensa Aurelia_Art. T1217 S62
 Dispensa laccata beige creta.
Crete beige lacquered store cupboard.
 Кухонный лакированный шкаф бежевого цвета.
 cm L120 P52 H115

art. T1217

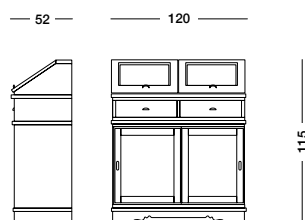

Credenza Galizia_Art. T1638 S62
 Credenza 3 ante laccata beige creta.
3-door crete beige lacquered sideboard.
 Сервант с 3 дверцами, лакированный,
 бежевого цвета.
 cm L178 P50 H101

art. T1638

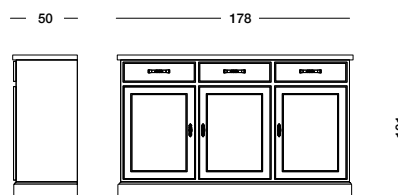

Bureau Orion_Art. T1494 S67CI86PV01
 Bureau laccato testa di moro con cassetti
 interni in ciliegio.
*Dark brown lacquered bureau, with inside
 drawers of cherry-wood.*
 Лакированное темно-коричневое бюро с
 внутренними ящиками из вишни.
 cm L92 P43 H143

art. T1494

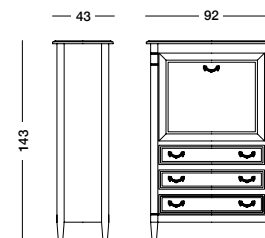





Nulla è lasciato al caso nella casa arredata con la collezione Glamour, dove tutto è in ordine e a portata di mano; come le pratiche e capienti scarpriere laccate che ben si abbinano ad ogni ambiente.

Nothing is left to chance in the house furnished with the glamour collection, where everything is in order and within reach; such as the practical and roomy shoe racks that are lacquered to suit any room.

Ничего не оставлено просто так в доме, обставленном мебелью коллекции glamour, здесь все в порядке и под рукой; практичные и вместительные лакированные шкафчики для обуви отлично вписываются в любой интерьер.

Scarpiera Marisa_Art. T1525 S61

Scarpiera laccata bianco mandorla.
Almond white lacquered shoe cabinet.
Лакированный шкафчик для обуви цвета
белого миндального ореха.

cm L80 P30 H168

Scarpiera Marisa_Art. T1523 S75

Scarpiera laccata rossa.
Red lacquered shoe cupboard.
Лакированный красный шкафчик для
обуви.

cm L80 P30 H91

art. T1525

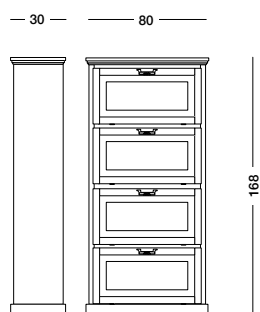

art. T1524

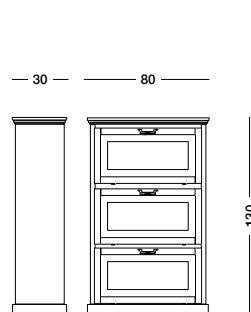

art. T1523

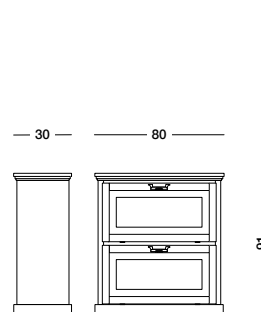



L'accessorio giusto, il complemento che arreda ogni angolo. Patinature e colorazioni di tendenza abbinate a tessuti pregiati per dare un senso ad ogni cosa e dare vita alla casa dei sogni.

The right accessory, complement that furnishes every corner. Patinature and trendy colours combined with rich fabrics to make sense of everything and life the dream home to life.

Соответствующий аксессуар, принадлежность, создающая уют в каждом уголке. Патинирование и цвета в сочетании с соответствующими ценными тканями придают значимости каждой вещи и заставляют мечтать.

COMPLEMENTI

Complements

*ДОПОЛНИТЕЛЬНЫЕ
ИЗДЕЛИЯ*

Tonin
CASA

Venere	Belari
Ottante	Calli
Crile	Focas
Novae	Felice
Saros	Carina
Palmero	Lenia
Raman	Agrip
Fox	Siry
Venusia	Marte
Morgana	Azimut
Sandra	Diana
Itaca	
Mason	
Oliver	



Consolle Venere_Art. T1513 S61
Consolle laccata bianco mandorla.
Almond white lacquered console.
Лакированный столик цвета белого
миндального ореха.

cm L120 P41 H80

Consolle Venere_Art. T1512 S83
Consolle in finitura noce.
Almond in walnut finish.
Столик с отделкой под орех.

cm L150 P41 H80

art. T1513

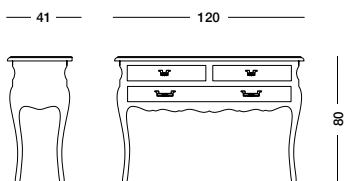

art. T1512

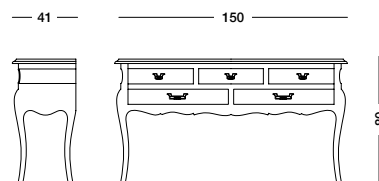





Consolle Ottante_Art. T3802 S61

Consolle laccata bianco mandorla.

Almond white lacquered console.

Лакированный столик цвета белого миндального ореха.

cm L66 P33 H78

art. T3802

— 33 — — 66 —

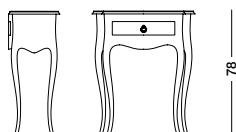

L'eleganza non è un'opinione.

Elegance is not an opinion.

Элегантность - это не чья-то точка зрения.

Consolle Crile_Art. T1454 S61

Consolle laccata bianco mandorla.

Almond white lacquered console.

Лакированный столик цвета белого миндального ореха.

cm L105 P43 H90

art. T1454

— 43 — — 105 —

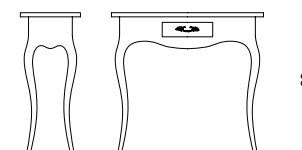





Tavolino Novae_Art. T1573 S83
Tavolino quadrato in finitura noce.
Square small table in walnut finish.
Квадратный столик с отделкой под орех.

cm L62 P62 H48

Tavolino Novae_Art. T1571 S63
Tavolino laccato nero.
Black lacquered small table.
Лакированный черный столик.

cm L120 P62 H48

art. T1573

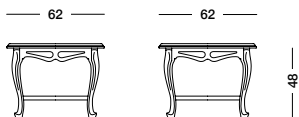

art. T1571

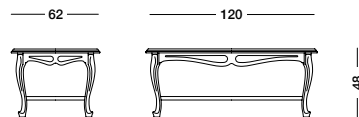





Tavolino Saros_Art. T1561 S61
Tavolino laccato bianco mandorla.
Almond white lacquered small table.
Лакированный столик цвета белого
миндального ореха.

cm L90 P90 H36

I tavolini delle meraviglie.
Tables of wonder.
Чудесные столики.

Tavolino Saros_Art. T1560 S83
Tavolino in finitura noce.
Walnut finish small table.
Столик с отделкой под орех.

cm L120 P60 H35

art. T1561

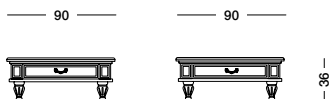

art. T1560

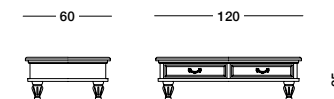





Tavolino Palmero_Art. T1300 S76

Tavolino a bacheca laccato melanzana selvatica.
Wild aubergine lacquered small showcase table.
Лакированный столик в виде витрины цвета баклажана.

cm L60 P60 H46

art. T1300

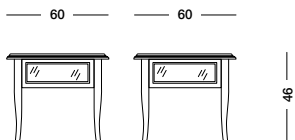

Tavolino Palmero_Art. T1302 S63

Tavolino a bacheca laccato nero.
Tavolino Black lacquered small showcase table.
Лакированный черный столик в виде витрины.

cm L100 P50 H46

art. T1302

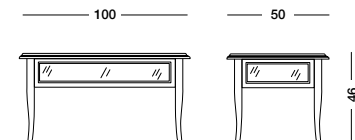





Tavolino Raman_Art. T4161 S75
 Tavolino portalampada laccato rosso
Red lacquered small table/lamp-stand.
 Лакированный столик для лампы красного цвета.

cm Ø 55 H64

art. T4161

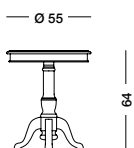

Tavolino Fox_Art. T1352 S63
 Tavolino portalampada laccato nero.
Black lacquered small table/lamp-stand.
 Лакированный столик для лампы черного цвета.

cm Ø50 H72

art. T1352

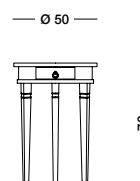

Tavolino Venusia_Art. T1301 S83
 Tavolino con piano estraibile in
 finitura noce.
*Small table, walnut finish, with
 pull-out tray.*
 Столик с выдвигаемыми ящиками
 в отделке орех.

cm L120 L70 P46

art. T1301

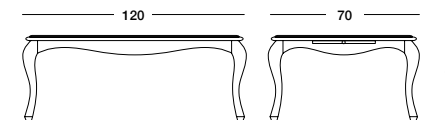





Tavolino Venusia Art. T1303 S61

Tavolino con piano estraibile laccato bianco mandorla.
Almond white lacquered small table with pull-out tray.
Лакированный столик белого миндального ореха с
выдвижной полкой.

cm L90 P90 H46

*Un'ampia gamma di proposte,
tante finiture di laccatura,
tinte legno irresistibili per
una casa che esprime la tua
persona.*

*A wide range of suggestions, many lacquered
finishings, wood colours that are irresistible to
express your personality.*

*Огромный ассортимент предложений,
многочисленные типы лаковых покрытий,
краски по дереву, перед которыми
невозможно устоять, создание домашней
обстановки, выражающей вашу личность.*

art. T1303

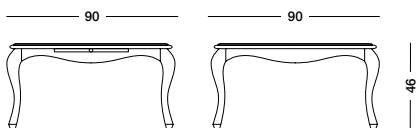



Stile e creatività progettuale.

Glamour propone mobili con una modularità capace di organizzare gli spazi del lavoro pensando alle diverse esigenze di ognuno.

Design style and creativity.

Glamour offers furniture that is modular, capable of organising work spaces, thinking about the different needs of everyone.

Проектный стиль и креативность.

В коллекции glamour предлагаются предметы мебели в виде блоков, благодаря которым можно организовать рабочие места с учетом различных требований каждого клиента.

Scrivania Morgana_Art. T1282 S61

Scrivania laccata bianco mandorla.

Almond white lacquered desk.

Лакированный письменный стол цвета белого миндального ореха.

cm L160 P80 H81

art. T1282

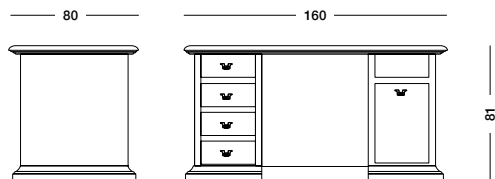





Scrivania Sandra Art. T1288 S63

Scrivania 5 cassetti laccato nero.
Black lacquered writing desk, with 5 drawers.
 Письменный стол с 5 ящиками, лакированный, черный.

cm L147 P74 H81



Scrivania Itaca Art. T1387 S62

Scrivania 5 cassetti laccato beige creta.
Crete beige lacquered writing desk with 5 drawers.
 Письменный стол с 5 ящиками, лакированный, бежевый.

cm L136 P70 H78

Scrivania Mason Art. T1295 S70PV01

Scrivania laccato verde muschio con inserto top in pelle vintage Degas nero.
Moss green lacquered writing desk.
 Лакированный письменный стол цвета зеленого мускуса с верхней кожаной вставкой черного цвета в стиле винтаж Degas.

cm L130 P74 H83

art. T1288

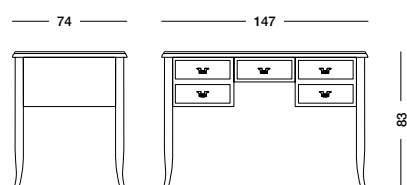

art. T1387

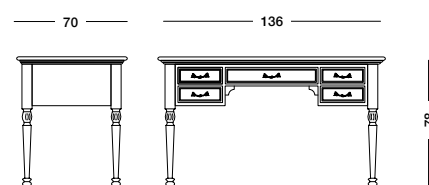

art. T1295

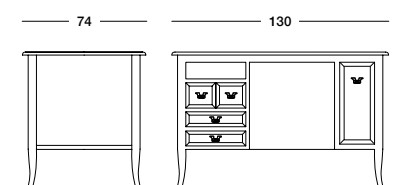





Porta TV Oliver_Art. T1441 S70
 Porta TV laccato verde muschio.
Moss green lacquered TV-stand.
 Лакированная подставка для телевизора цвета зеленого мускуса.

cm L130 P54 H55



Porta TV Belari_Art. T3965 S67
 Porta TV laccato testa di moro.
Dark brown lacquered TV-stand.
 Лакированная темно-коричневая подставка для телевизора.

cm L120 P54 H52

Porta TV Calli_Art. T1440 S63
 Porta TV laccato nero.
Black lacquered TV-stand.
 Лакированная черная подставка для телевизора.

cm L130 P54 H45

art. T1441

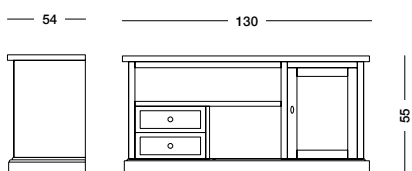

art. T3965

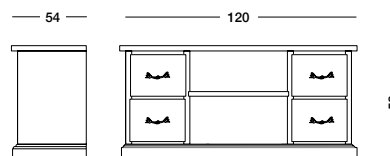

art. T1440

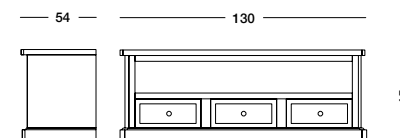





Porta TV Focas _Art. T1504 S83

Porta TV in finitura noce.

Tv stand in walnut finish.

Подставка для телевизора с отделкой под орех.

cm L180 P50 H36

art. T1504

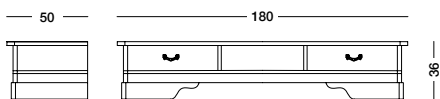





Specchiera Felice_Art. T1510 S61

Specchiera bisellata con cornice laccata bianco mandorla.
Bevelled mirror with almond white lacquered frame.

Трюмо с лакированной рамкой цвета белого миндального ореха.

cm L74 H94

art. T1510

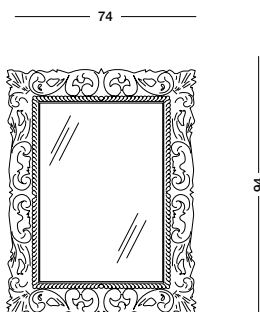

Riflessi classicheggianti.
Classical reflections.
Отражение классики.

Specchiera Carina_Art. T1508 S61

Specchiera laccata bianco mandorla.
Almond white lacquered mirror.

Лакированное трюмо цвета белого миндального ореха.

cm L64 H89

art. T1508

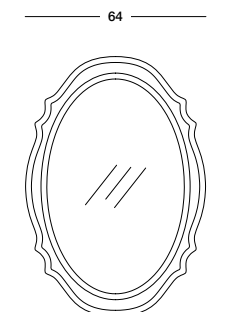





Specchiera Lenia_Art. T3675 S76
Specchiera laccata melanzana selvatica.
Wild aubergine lacquered mirror.
Зеркало крашенное в баклажанный цвет.

cm L70 H200

art. T3675

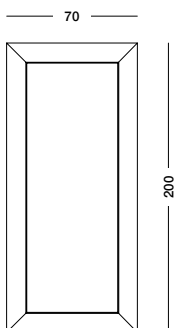

Specchiera Agrip_Art. T4965 S63
Specchiera barocca laccata nera.
Black lacquered baroque mirror.
Лакированное черное трюмо в стиле барокко.

cm L113 H205

art. T4965

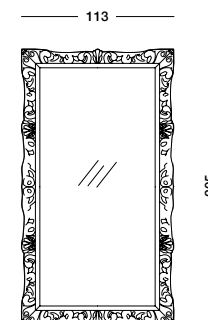





Specchiera Siry_Art. T4968 S83
 Specchio bisellato in finitura noce.
Walnut finish bevelled mirror.
 Зеркало с отделкой под орех.

cm L72 H92

Specchiera Marte_Art. T4958 S83
 Specchiera bisellata in finitura noce.
Walnut finish bevelled mirror.
 Зеркало с отделкой под орех.

cm L100 H200

art. T4968

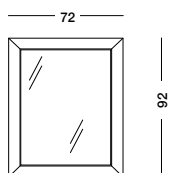

art. T4955

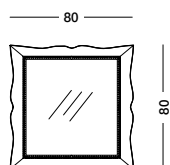

art. T4956

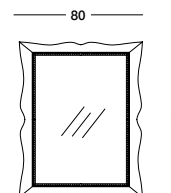

art. T4957

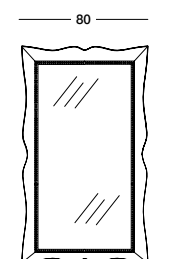

art. T4958

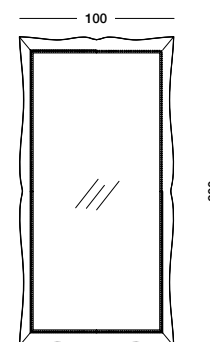





Specchiera Azimut_Art. T4985 S61

Specchio bisellato laccato bianco mandorla.

Almond white lacquered and bevelled mirror.

Лакированное зеркало цвета белого миндального ореха.

cm L70 H90

art. T4963

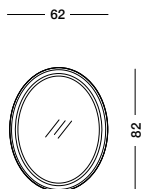

art. T4985

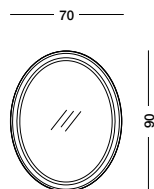

art. T4964

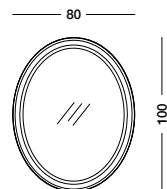

L'eleganza si legge anche nei piccoli accessori.

Elegance can be seen even in the smallest accessories.

Элегантность заметна и в маленьких аксессуарах.

Specchiera Diana_Art. T1343 S83

Specchio bisellato in finitura noce.

Walnut finish bevelled mirror.

Зеркало с отделкой под орех.

cm L90 H180

art. T1343

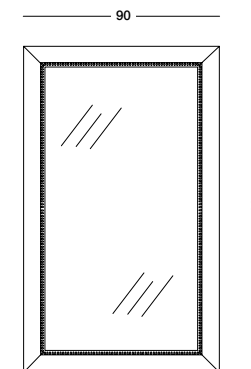



*La camera da letto che desideri, completa di letto,
comodini ed armadio. Abbinamenti di colore che
fanno sognare perchè vogliamo dormire con stile.*

*he bedroom that you want, with bed, bedside tables
and wardrobe. Matching colours that make you
dream, because we want to sleep in style.*

*Спальная комната вашей мечты, в которой есть
кровать, ночные столики или тумбочки и шкаф.
Сочетания по цвету, которые заставляют
мечтать, потому что мы хотим спать стильно.*



Glamour COLLECTION

LETTI

Beds

КРОВАТИ

Tonin
CASA

Monic
Elisabetta
Milo
Caruso
Natalia
Desiree
Amedina
Placido



art. T1363

207

179

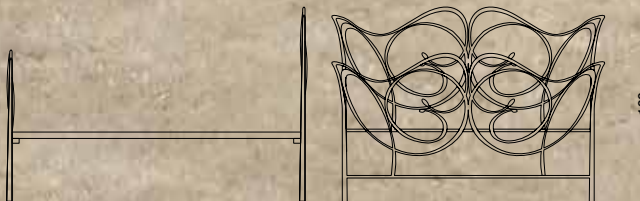

132

Letto Monic Art. T1363 OA

Letto in ferro battuto finitura oro antico.

Wrought iron bed, antique gold finishing.

Кровать из кованого железа со старинной золотой отделкой.

cm L179 P207 H132



Glamour COLLECTION

Una bellezza senza tempo.

Timeless beauty.

Не стареющая красота.

Letto Elisabetta_Art. T1394 OA

Letto a baldacchino in ferro battuto, finitura oro antico.

Wrought iron canopy bed, antique gold finishing.

Кровать с балдахином из кованого железа со старинной золотой отделкой.

cm L166 P206 H220

art. T1394

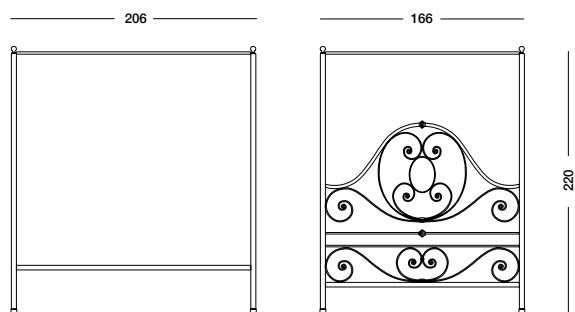





Letto Milo_Art. T1367 MS71

Letto singolo laccato turchese pastello.
Pastel turquoise lacquered single bed.
 лакированная кровать пастельно-бирюзового цвета.

cm L99 P213 H69/112

Letto Milo_Art. T1367 L

cm L129 P213 H69/112

Letto Milo_Art. T1367 XLS62

Letto laccato beige creta.
Crete beige lacquered bed.
 Лакированная кровать бежевого цвета.

cm L175 P213 H69/112

art. T1367 M

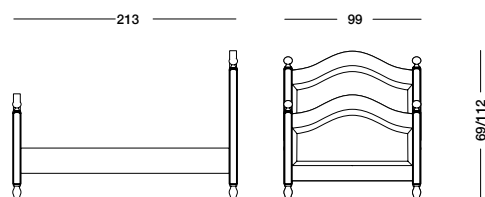

art. T1367 XL

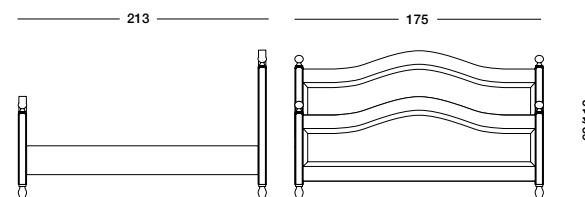





Letto Caruso_Art. T1385 MS71
 Letto singolo laccato turchese pastello.
Pastel turquoise lacquered single bed.
 Односпальная лакированная кровать пастельно-бирюзового цвета.

cm L98 P210 H61/108

Letto Caruso_Art. T1385 L
 cm L131 P210 H61/108

Letto Caruso_Art. T1385 XL
 cm L172 P210 H61/108

Letto Natalia_Art. T1540 S82
 Letto laccato coloniale.
Khaki lacquered bed.

Лакированная кровать цвета хаки.

cm L176 P204 H68/108

art. T1385 M

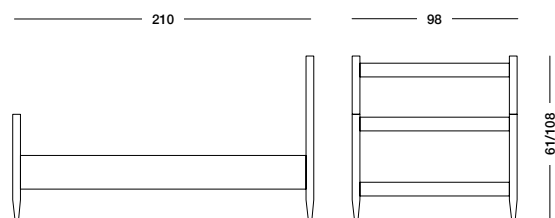

art. T1540

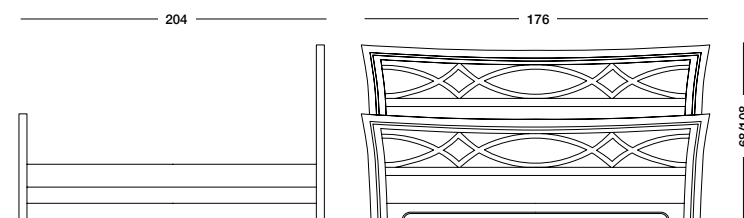





Letto Desiree_Art. T1542 S61P2

Letto laccato bianco mandorla con pannello testiera rivestito in pelle nera.
Almond white lacquered bed, headboard panel covered with black leather.
Лакированная кровать цвета белого миндального ореха с панелью у изголовья, отделанной черной кожей.

cm L171 P204 H38/108

art. T1542

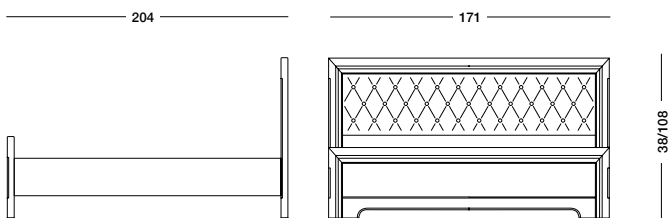





Letto Amedina_Art. T3975 XLS62

Letto laccato beige creta.

Crete beige lacquered bed.

Лакированная кровать бежевого цвета.

cm L173 P209 H61/110

Letto Amedina_Art. T3975 M

cm L103 P209 H61/110

Letto Amedina_Art. T3975 L

cm L141 P209 H61/110

Letto Placido_Art. T1535 S61

Letto laccato bianco mandorla.

Almond white lacquered bed.

Лакированная кровать цвета
белого миндального ореха.

cm L176 P204 H68/108

art. T3975 XL

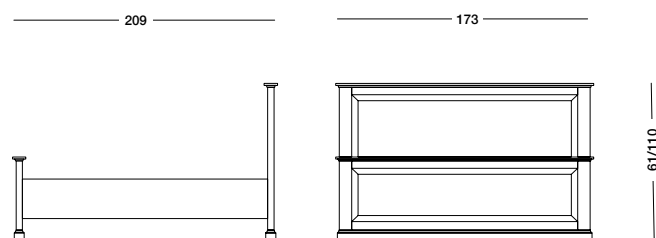

art. T1535

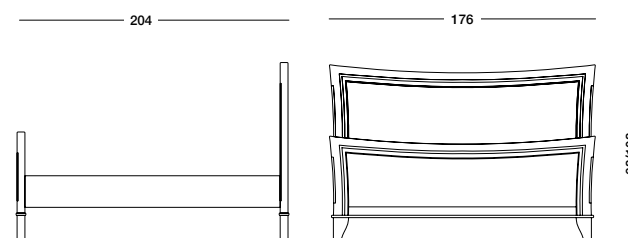



Gusto classico ed elegante, ma anche tanta funzionalità con i contenitori per la notte glamour. Mobili pensati per organizzare la casa all'insegna del made in italy più curato.

Classic and elegant in taste, but also very functional with storage for glamour nights. Designed to organise the house and to obtain the most attentive made in italy style

Классический элегантный стиль и практичность дополнительных предметов для ночной зоны коллекции glamour. Мебель, продуманная для организации порядка в доме в лучших традициях made in italy.



CONTENITORI NOTTE

night storage

*ДОПОЛНИТЕЛЬНЫЕ
ЭЛЕМЕНТЫ
ДЛЯ НОЧНОЙ ЗОНЫ*

Tonin
CASA

Artù

Fenice

Asso

Ado

Dedalo

Asola

Vania

Pinto

Ancora

Mary

Abeli

Cleopatra

Vanina

Kalisto

Geremia

Darik

Lili



Comodino Artù_Art. T3803 S83

Comodino in legno massello finitura noce.

Walnut finish solid wood bedside table.

Тумбочка из деревянного массива с отделкой под орех.

cm L57 P30 H66

*La preziosità del legno
massello.*

The preciousness of solid wood.

Ценность деревянного массива.

Comò Artù_Art. T3806 S83

Comò in legno massello in finitura noce.

Walnut finish solid wood chest of drawers.

Комод из деревянного массива с отделкой под орех.

cm L112 P42 H83

art. T3803

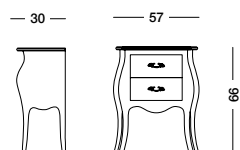

art. T3806

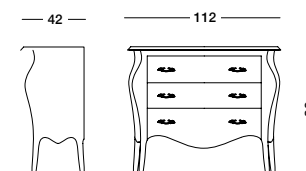





Comodino Freda_Art. T3803E S61
Comodino laccato bianco mandorla.
Almond white lacquered bedside table.
Лакированная тумбочка цвета белого
миндального ореха.

cm L49 P30 H60

art. T3803E

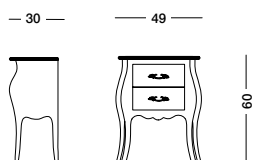

Comò Freda_Art. T3806E S61
Comò laccato bianco mandorla.
*Almond white lacquered chest of
drawers.*
Лакированный комод цвета белого
миндального ореха.

cm L105 P42 H85

art. T3806E

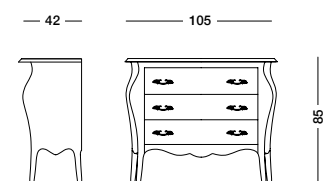





Comodino Asso_Art. T3974 S62
 Comodino 3 cassetti laccato beige creta.
Crete beige lacquered 3 drawers bedside table.
 Тумбочка с 3 ящиками, лакированная,
 бежевая.

cm L51 P40 H64

art. T3974

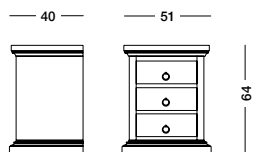

Comò Asso_Art. T3973 S62
 Comò 5 cassetti laccato beige creta.
*Crete beige lacquered 5 drawers chest
 of drawers.*
 Комод с 5 ящиками, лакированный,
 бежевый.

cm L125 P51 H98

art. T3973

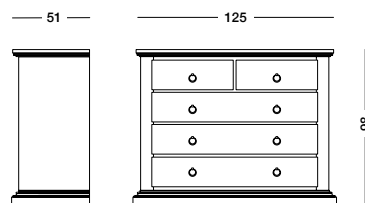





Comodino Ado_Art. T1360 S62
Comodino 3 cassetti laccato beige creta.
Crete beige lacquered 3 drawer bedside table.
Тумбочка с 3 ящичками, лакированная, бежевая.

cm L57 P36 H72

art. T1360

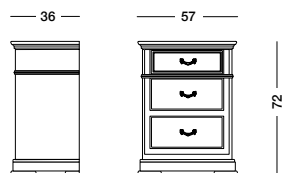

*Tutto in coordinato.
Per non lasciare nulla
al caso.*

*All co-ordinated.
Nothing is left to chance.*

Чтобы не оставлять ничего просто так.

Comò Ado_Art. T1361 S63
Comò 5 cassetti laccato nero.
Black lacquered 5 drawer chest of drawers.
Комод с 5 ящичками, лакированный, черный.

cm L126 P54 H103

art. T1361

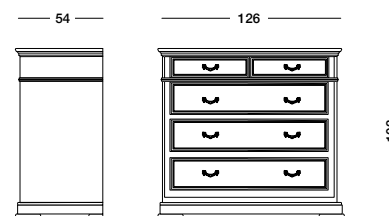





Comodino Dedalo_Art. T3991 S62
 Comodino laccato beige creta.
Crete beige lacquered bedside table.
 Лакированная тумбочка бежевого цвета.

cm L50 P35 H66



Comodino Asola_Art. T1368 S62
 Comodino 3 cassetti laccato beige creta.
Crete beige lacquered 3 drawer bedside table.
 Тумбочка с 3 ящиками, лакированная, бежевая.

cm L50 P38 H66

Comò Asola_Art. T1369 S62
 Comò 5 cassetti laccato beige creta.
Crete beige lacquered 5 drawer chest of drawers.
 Комод с 5 ящиками, лакированный, бежевый.

cm L116 P51 H101

art. T3991

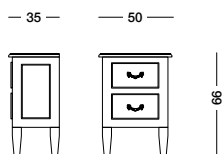

art. T1368

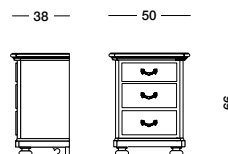

art. T1369

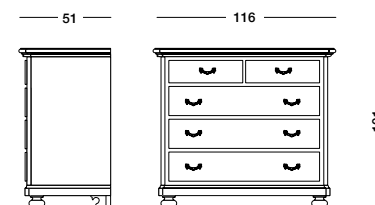





Settimanale Vania_Art. T4752 S61
 Settimanale laccato bianco mandorla.
 Almond white lacquered seven drawer unit.
 Лакированный комод с семью ящиками цвета
 белого миндального ореха.

cm L50 P38 H107

art. T4752

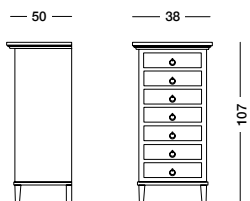

Comodino Pinto_Art. T1536 S61
 Comodino laccato bianco mandorla.
 Almond white lacquered bedside table.
 Лакированная тумбочка цвета белого
 миндального ореха.

cm L60 P40 H68

art. T1536

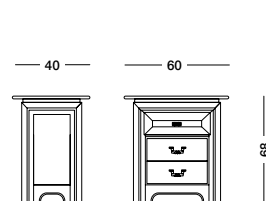

Comò Pinto_Art. T1537 S61
 Comò laccato bianco mandorla.
 Almond white lacquered chest of
 drawers.

Лакированный комод цвета
 белого миндального ореха.

cm L132 P56 H100

art. T1537

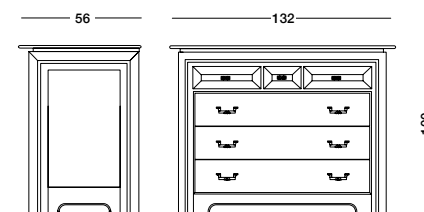



Glamour ama le comodità.

Glamour loves comfort.

Glamour любит удобство.

Armadio Ancora_Art. T1362/6 S63

Armadio stagionale 6 ante laccato nero.

Black lacquered 6 doors wardrobe.

Сезонный шкаф с 6 дверцами, лакированный, черный.

cm L293 P65 H251

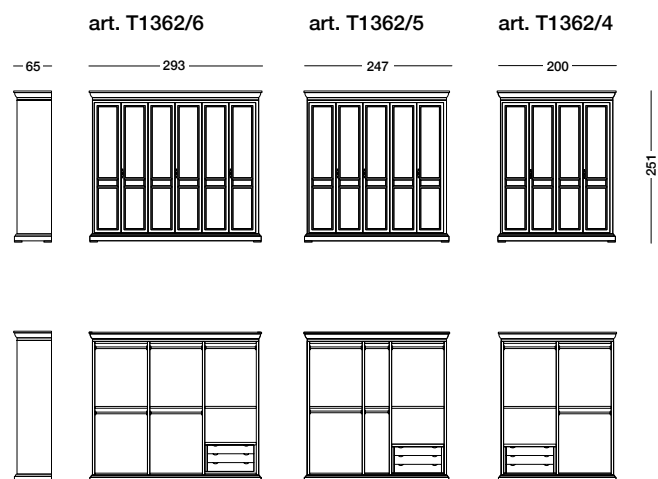



Armadio Mary_Art. T1370/3 S62

Armadio 3 ante 3 cassetti laccato beige creta.

Crete beige lacquered 3 doors and 3 drawer wardrobe.

Шкаф с 3 дверцами и 3 ящиками, лакированный, бежевый.

cm L192 P63 H217

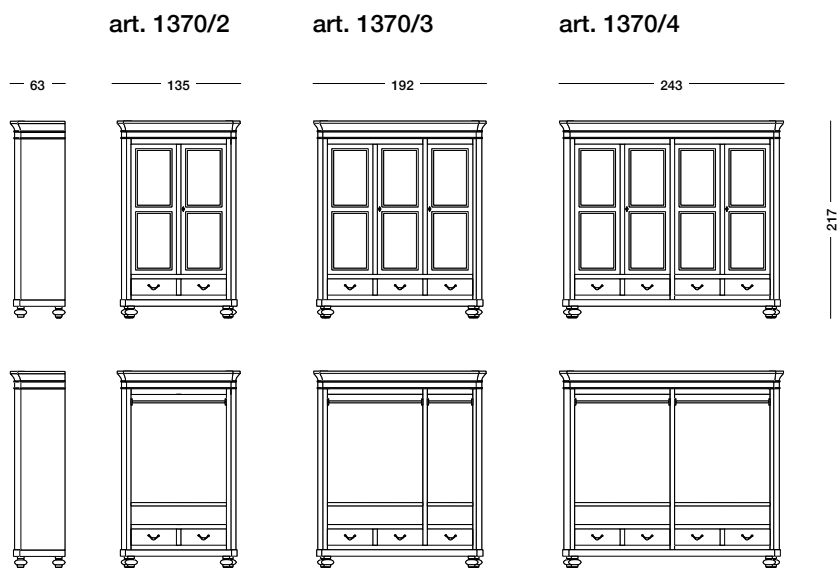



Armadio Abeli_Art. T1377/3 S67

Armadio 3 ante laccato testa di moro.

Wardrobe dark brown lacquered 3 door wardrobe.

Шкаф с 3 дверцами и темно-коричневым лаковым покрытием.

cm L158 P56 H230







Armadio Cleopatra_Art. T1391 S79

Armadio 2 ante scorrevoli laccato avio.

Air force blue lacquered 2 sliding door wardrobe.

Шкаф с 2 раздвижными дверцами, лакированный.

cm L183 P67 H214

Armadio Vanina_Art. T1386/2 S62

Armadio 2 ante laccato beige creta.

Crete beige lacquered 2 door wardrobe.

Шкаф с 2 дверцами, лакированный, бежевого цвета.

cm L108 P65 H220

art. T1391



art. T1386/2

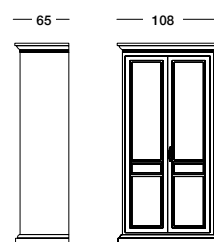

art. T1386/3

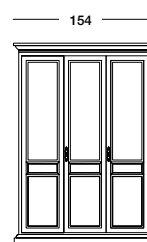

art. T1386/4

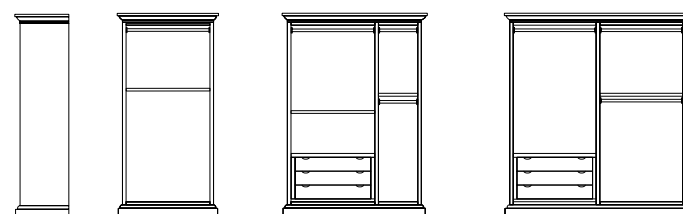
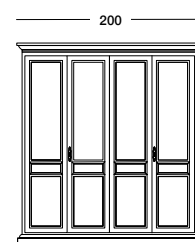





Armadio Kalisto_Art. T1539P S61

Armadio 3 ante scorrevoli laccato bianco mandorla, con cassettera interna.

Almond white lacquered 3 sliding doors wardrobe, with internal drawers.

Шкаф с 3 раздвижными дверцами, лакированный, цвета белого миндального ореха, с внутренним комодом.

cm L290 P69 H250

art. T1539

— 69 —



art. T1539P

— 69 —







Armadio Geremia_Art. T1541 S82

Armadio 3 ante scorrevoli laccato coloniale, con cassettera interna.
Khaki green lacquered 3 sliding door wardrobe, with internal drawers.
 Шкаф с 3 крашеными колониальными раздвижными дверками с внутренней кассетницей.

cm L 290 P69 H250

Armadio Geremia_Art. T1541P

cm L 255 P69 H250

art. T1541



Armadio Darik_Art. T1543 S82

Armadio 3 ante scorrevoli laccato coloniale, con cassettera interna.
Almond white lacquered 3 sliding doors wardrobe, with internal drawers.
 Шкаф с 3 раздвижными дверками, лакированный, цвета белого миндального ореха, с внутренним комодом.

cm L290 P69 H250

Armadio Darik_Art. T1543P

cm L255 P69 H250

art. T1543

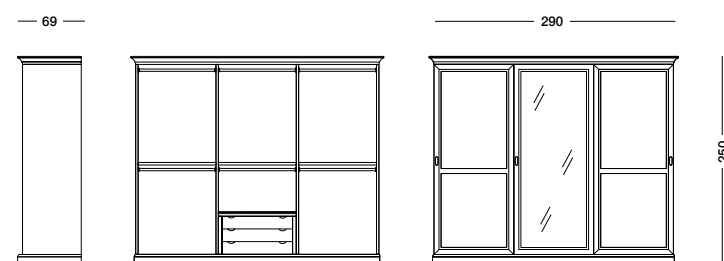





*L'aspetto romantico di
glamour.*

Glamour's romantic side.

Романтический образ коллекции glamour.

Toilette Lili_Art. T1495 S83PV06

Toilette in finitura noce con interno in pelle vintage Degas ghiaccio.

Toilette in finitura noce con interno in pelle vintage Degas ghiaccio.

Туалетный столик с отделкой под орех и кожаной отделкой в стиле винтаж Degas внутренней части цвета льда.

cm L 90 P50 H80

art. T1495

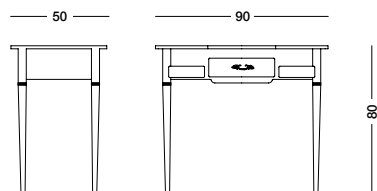



TAVOLI	<i>Tables</i>
SEDUTE	<i>Столы</i> <i>chairs</i>
CONTENITORI	<i>Chairs</i> <i>Стулья</i> <i>Storage</i>
COMPLEMENTI	<i>отдельные изделия</i> <i>Complements</i>
LETTI	<i>Дополнительные изделия</i> <i>Beds</i>
CONTENITORI NOTTE	<i>Кровати</i> <i>Night storage</i> <i>Дополнительные элементы для ночной зоны</i>



Arc en Ciel

COLLECTION

Tonin
CASA



La manodopera artigianale contraddistingue i tavoli Tonin Casa e rende possibile un'ampia personalizzazione secondo ogni tipo di preferenza. La scelta delle finiture e delle lavorazioni ARC en CIEL, definisce felicemente lo stile. Un prodotto unico che rispecchia una raffinatezza irripetibile.

Hand craftsmanship distinguishes Tonin Casa tables and provides a wide range of customised options to suit all tastes. The choice of ARC en CIEL finishes and workmanship clearly defines the style. A unique product that reflects exclusive refinement.

Труд ремесленника отличает столы Tonin CASA и дает возможность персонализировать индивидуально в зависимости от типа предпочтения.

Выбор отделки и обработки ARC en CIEL определяет яркость стиля. Уникальный продукт, который воплощает в себе изысканность и неповторимость.

Arc en Ciel COLLECTION

TAVOLI

Tables

СТОЛЫ

Aston
Apogeo
Dorado
Arago

Tonin
CASA



Eleganza e praticità made in Italy per la collezione ARC en CIEL.

“Made in Italy” elegance and practicality for the ARC en CIEL collection.

Элегантность и практичность Made in Italy в коллекции ARC en CIEL.

Tavolo Aston_Art. T1129 S17T09

Tavolo rettangolare allungabile laccato beige creta con top in noce crudo.

Extendible rectangular table in crete beige lacquer and top in untreated walnut.

Лакированный прямоугольный раздвижной стол бежевого цвета со столешницей из необработанного ореха.

cm L180/265 P100 H78

art. T1129

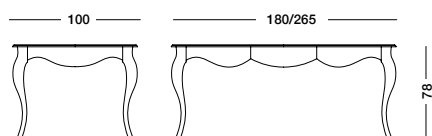



Tavolo Apogeo_Art. T1126H S17T19

Tavolo ovale allungabile laccato beige creta con top in ciliegio Nevada.

Extendible oval table in crete beige lacquer and top in Nevada cherry.

Лакированный овальный раздвижной стол бежевого цвета со столешницей с отделкой под вишню Nevada.

cm L160/210 P110 H78



art. T1126

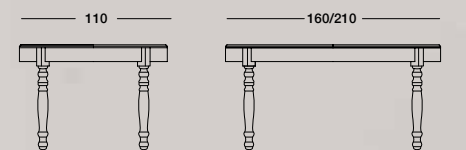

Disponibilità gambe
Availability legs
Ножки в наличии

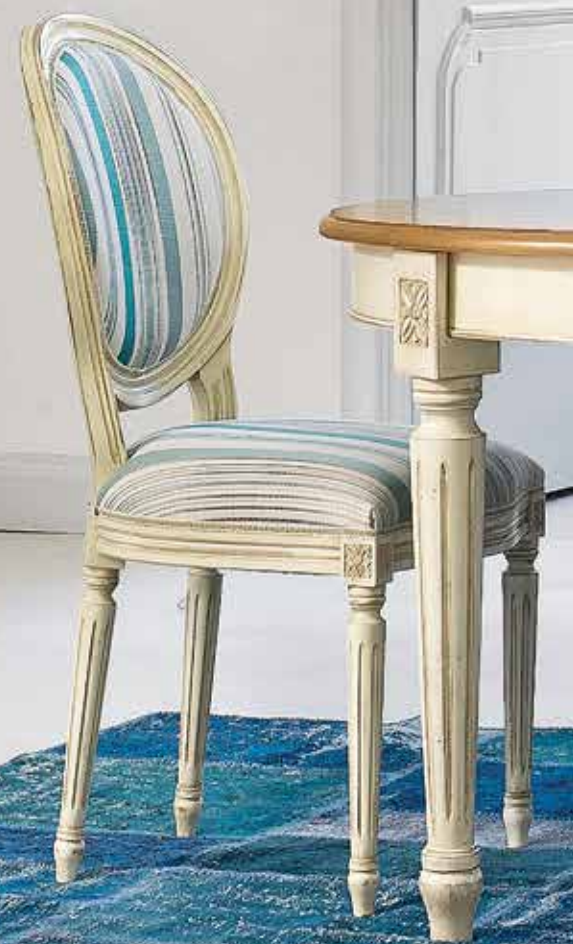
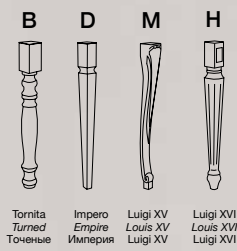





Tavolo Dorado_Art. T1127 S05

Tavolo ovale allungabile laccato bianco mandorla.
Extendible oval table in almond white lacquer.
Лакированный раздвижной овальный стол цвета
белого миндального ореха.

cm L180/220 P110 H78

art. T1127

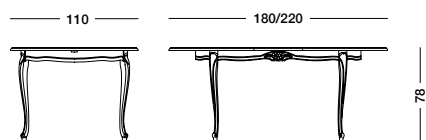





La forma e la patinatura sono gli elementi che contraddistinguono la collezione ARC en CIEL.

Form and patina finishes are the distinguishing elements of the ARC en CIEL collection.

Форма и патинирование - определяющие элементы коллекции ARC en CIEL.

art. T4327

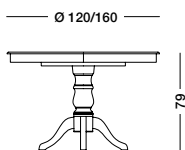

Tavolo Arago_Art. T4327 S51T09

Tavolo tondo allungabile laccato fango con top in noce crudo.

Extendible round table in clay brown lacquer and top in untreated walnut.

Лакированный круглый раздвижной стол цвета грязи со столешницей, отделанной под необработанный орех.

cm L120/160 H79





I dettagli svelano l'eccellenza delle lavorazioni e delle finiture. Dedicato a chi sa che la qualità è frutto dell'esperienza maturata in tanti anni

The details reveal the quality of the workmanship and the finishes. Dedicated to those who appreciate that quality is the result of experience gained over many years.

Детали раскрывают качество обработки и отделки. Для тех, кто знает, что качество-это результат и опыт, накопленный за много лет.



SEDUTE

Seats

СТУЛЬЯ И КРЕСЛА

Tonin
CASA

Abel

Auriga

Corona

Gill

Pegaso

Idra

Natasha

Giunone

Sailon

Adone

Messier

Chatarina

Afelio

Fenice

Sailon

Saturno



Sedia Abel_Art. T4346 S17RH02

Sedia laccata beige creta e rivestimento in tessuto Canaletto rigato turchese.

Crete beige lacquered chair, seat covering in striped turquoise Canaletto fabric.

Лакированный стул бежевого цвета с обшивкой тканью Canaletto в бирюзовую полосу.

cm L54 P62 H53/102

art. T4346

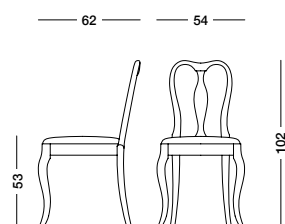

Il tessuto che arreda... che fa la differenza e determina lo stile.

Fabric that furnishes ... that makes the difference and determines the style.

Ткань, создающая уют... выделяет любую обстановку своим неповторимым стилем.

Sedia Abel_Art. T4346I S17RH02

Sedia laccata beige creta e rivestimento seduta in tessuto Canaletto rigato turchese.

Crete beige lacquered chair, seat covering in striped turquoise Canaletto fabric.

Лакированный стул бежевого цвета с обшивкой тканью Canaletto в бирюзовую полосу.

cm L54 P62 H53/102

art. T4346I

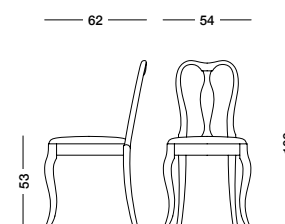





Sedia Auriga_Art. T1195 S26PV06

Sedia laccata turchese pastello e rivestimento in pelle vintage Degas ghiaccio.
Pastel turquoise lacquered chair and covering in vintage ice Degas leather.
 Лакированный стул бирюзового пастельного цвета с кожаной отделкой Degas в стиле винтаж цвета льда.

cm L52 P62 H101

art. T1195

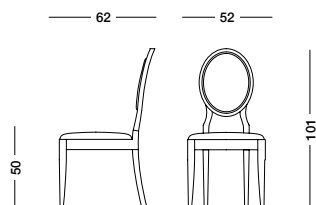

art. T1193

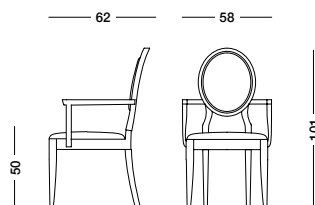

Sedia Corona_Art. T1169 R001

Sedia interamente rivestita in tessuto Bellini mandorla.
Chair covered with almond Bellini fabric.
 Стул, полностью отделанный тканью Bellini цвета миндального ореха.

cm L47 P55 H106

art. T1169

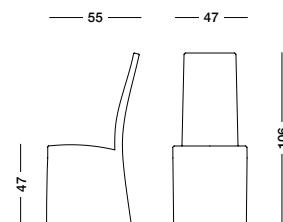





Poltroncina Gill_Art. T1294A S55PV04

Poltroncina girevole laccata testa di moro, rivestimento in pelle vintage Degas sughero.
 Dark brown lacquered revolving armchair, covering in cork-coloured vintage Degas leather.
 Лакированное темно-коричневое вращающееся кресло с кожаной отделкой Degas в
 стиле винтаж цвета пробкового дуба.

cm L65 P54 H51/69/98

art. T1294A

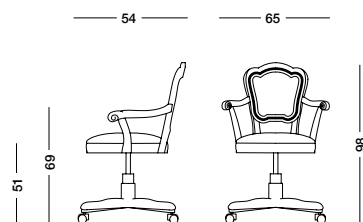

Arredare con classe e seduzione. Tonin Casa realizza ambienti dove lo spazio da vivere è incontro, vita, relazioni e cultura. Uno spazio dove il legame con le cose è stretto, intenso e mai casuale.

Furnishing the home with class and allure. Tonin Casa creates interiors where your home becomes a place for meeting, living, relating and learning. Your abode is now a place where things are tightly, intensely connected, and not by chance.

Обстановка со стилем и очарованием. Tonin Casa создает атмосферу встречи, жизни, отношений и культуры. Место, где существует тесная и насыщенная связь с вещами, которая никогда не бывает случайной.

Sedia Pegaso_Art. T4610 S05PV04

Sedia laccata bianco mandorla e rivestimento pelle vintage Degas sughero.
 Almond white lacquered chair and covering in cork-coloured vintage Degas leather.
 Лакированный стул цвета белого миндального ореха с кожаной отделкой Degas в стиле винтаж
 цвета пробкового дуба.

cm L48 P53 H51/100

art. T4604

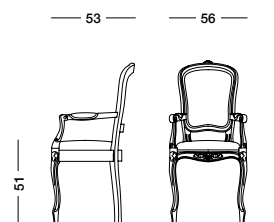

art. T4610

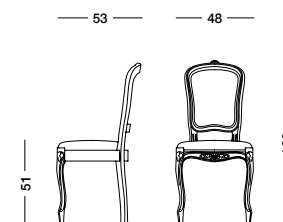





Divanetto Idra_Art. T1545 S05RH02RQ50

Divanetto laccato bianco mandorla e rivestimento seduta tessuto Raffaello mandorla e schienale tessuto Canaletto rigato turchese.
Almond white lacquered banquette, seat covering in almond Raffaello fabric and backrest in striped turquoise Canaletto fabric.
 Лакированный диван цвета белого миндального ореха с отделкой сидения тканью Raffaello цвета белого миндального ореха и спинки - тканью Canaletto в бирюзовую полоску.

cm L122 P67 H47/99

art. T1545

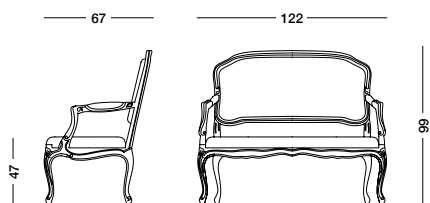

Poltrona Idra_Art. T1546 S05RH02RQ50

Poltroncina laccata bianco mandorla e rivestimento seduta tessuto Raffaello mandorla e schienale tessuto Canaletto rigato turchese.
Almond white lacquered small armchair, seat covering in almond Raffaello fabric and backrest in striped turquoise Canaletto fabric.
 Лакированное кресло цвета белого миндального ореха с отделкой сидения тканью Raffaello цвета белого миндального ореха и спинки - тканью Canaletto в бирюзовую полоску.

cm L67 P71 H47/96

art. T1546

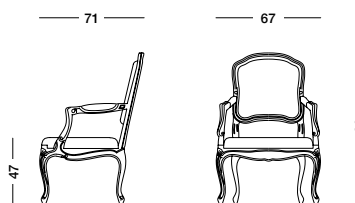

Poltrona Natasha_Art. T1550 S05RB05

Poltrona laccata bianco mandorla, rivestimento in tessuto Boel viola intenso.
Almond white lacquered armchair, covering in deep purple Boel fabric.
 Лакированное кресло цвета белого миндального ореха с обшивкой тканью Boel ярко-фиолетового цвета.

cm L62 P70 H42/96

art. T1550

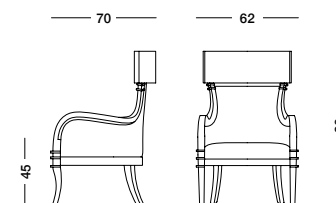



Divano Giunone_Art. T1569 S16RQ51

Divano 3 posti laccato glicine con rivestimento in tessuto Raffaello glicine.

Wisteria lacquered 3-seat sofa with covering in wisteria Raffaello fabric.

3-местный лакированный диван цвета глицинии с обшивкой тканью Raffaello цвета глицинии.

cm L198 P86 H44/99







Poltrona Giunone_Art. T1570 S16RQ51

Poltrona laccata glicine, rivestimento in tessuto Raffaello glicine.

Wisteria lacquered armchair, covering in wisteria Raffaello fabric.

Лакированное кресло цвета глицинии с обшивкой тканью Raffaello цвета глицинии.

cm L92 P91 H44/99

I colori, i tessuti, sono frutto di una intensa ricerca per dare alla propria abitazione una personalità decisa e di classe. Tutto esclusivamente Made in Italy.

The fabrics, materials and colours are the fruit of in-depth research, in order to give your abode a classy and decisive personality. Entirely "Made in Italy".

Цвета, ткани - результат тщательных поисков в сфере создания уюта в доме с решительными персонализированными характеристиками и высшим качеством. Все изделия выполнены строго в традициях Made in Italy.

Poltrona Giunone_Art. T 1570 S16RA01RQ13

Poltrona laccata glicine, rivestimento fronte in tessuto Botticelli rosa indiana e retro in tessuto Raffaello rosa ciclamino.

Wisteria lacquered armchair, front with indian rose Botticelli fabric and back Raffaello fabric

Лакированное кресло цвета глицинии с передней обшивкой тканью Botticelli цвета индийской розы и задней обшивкой тканью Raffaello розово-лилового цвета.

cm L92 P91 H44/99

art. T1570

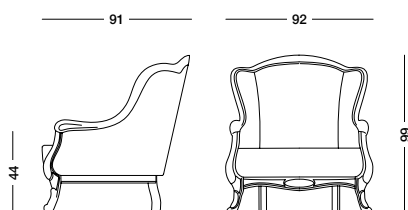

art. T1572

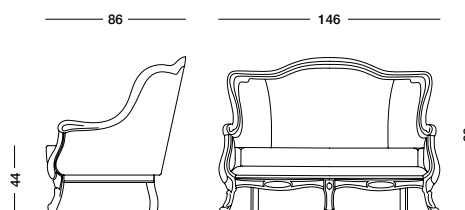

art. T1569

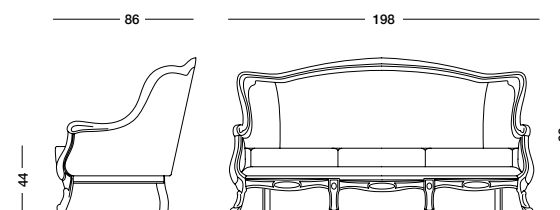





Cuscino Sailon_Art. T4385 RQ13

Cuscino tondo in tessuto Raffaello rosa ciclamino.
Round cushion in cyclamen pink Raffaello fabric.
Круглая подушка из ткани Raffaello розово-лилового цвета.

Cuscino Sailon_Art. T4387 RA01

Cuscino rettangolare in tessuto Botticelli rosa Indiana.
Rectangular cushion in indian rose Botticelli fabric.
Прямоугольная подушка из ткани Botticelli цвета индийской розы.

Cuscino Sailon_Art.T4389 RQ55

Cuscino rettangolare trapuntato in tessuto Raffaello verde bosco.
Rectangular quilted cushion in forrest green Raffaello fabric.
Прямоугольная стеганая подушка из ткани Raffaello зеленого цвета.

Cuscino Sailon_Art. T4386 RA01

Cuscino quadrato in tessuto Botticelli rosa Indiana.
Square cushion in Indian rose Botticelli fabric.
Квадратная подушка из ткани Botticelli цвета индийской розы.

art. T4385

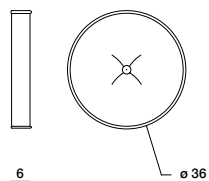

art. T4389

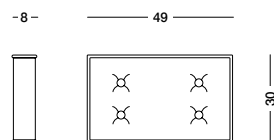

art. T4387

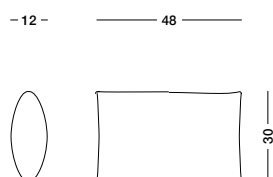

art. T4386

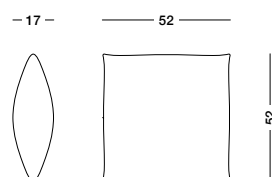

Poltrona Adone_Art. T1577 S06RC05

Poltrona laccata coloniale e rivestimento in tessuto Dali puois verde acquamarina.
Khaki green lacquered armchair, covering in aqua green dotted Dali fabric.
Кресло крашенное в колониальном стиле, обивка ткань Dali puois, цвет аквамарин.

cm L97 P91 H50/119

art. T1577

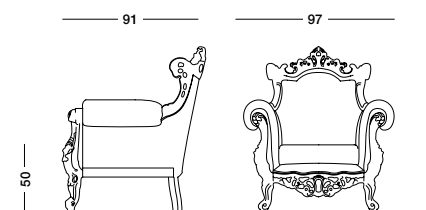





Poltrona Messier_Art. T4381 PV04

Poltrona imbottita con rivestimento capitonné in pelle vintage Degas sughero.
upholstered armchair, covering in cork-coloured vintage Degas leather.

Мягкое кресло с кожаной обивкой Degas в стиле винтаж цвета пробкового дуба.

cm L115 P97 H42/73

*Il fascino della pelle naturale.
La classe della lavorazione capitonné.
Il risultato: un imbottito senza tempo.*

*The charm of natural leather.
The class of capitonné manufacturing.*

Шарм натуральной кожи. Высококласная обивка. Результат - вечная мягкая мебель.

Divano Messier_Art. T4383 PV04

Divano imbottito 3 posti con rivestimento capitonné in pelle vintage Degas sughero.
3-seat upholstered sofa, covering in cork-coloured vintage Degas leather.

Мягкий 3-местный диван с кожаной обивкой Degas в стиле винтаж цвета пробкового дуба.

cm L215 P97 H42/73

art. T4381

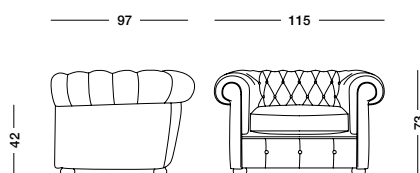

art. T4382

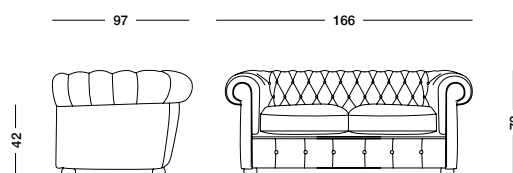

art. 4383

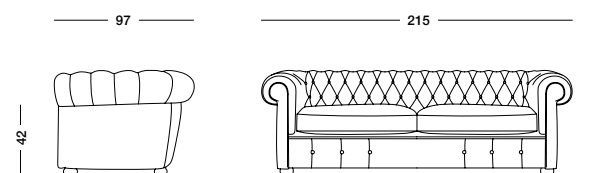





Panchetta Chatarina_Art. T1575 S05RC02

Panchetta laccata bianco mandorla e tessuto Dali pois prugna rosso.

Almond white lacquered bench, plum-red dotted Dali fabric.

Лакированная скамейка цвета белого миндального ореха с отделкой тканью Dali яркого сливового цвета.

cm L104 P41 H45



Pouf Afelio_Art. T1547 S05RQ50

Pouf poggiatesta laccato bianco mandorla e rivestimento in tessuto Raffaello mandorla.

Almond white lacquered footrest pouf and covering in almond Raffaello fabric.

Лакированный пуфик для ног цвета белого миндального ореха с отделкой тканью Raffaello цвета белого миндального ореха.

cm L66 P55 H46

Divanetto Fenice_Art. T1574 S05PV04

Divanetto laccato bianco mandorla e pelle vintage Degas sughero.

Almond white lacquered banquette, cork-coloured vintage Degas leather.

Лакированный диван цвета белого миндального ореха с кожаной отделкой Degas в стиле винтаж цвета пробкового дуба.

cm L106 P41 H42/80

art. T1575

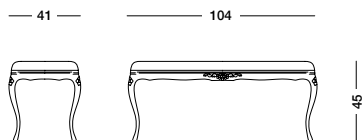

art. T1547

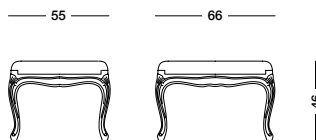

art. T1574

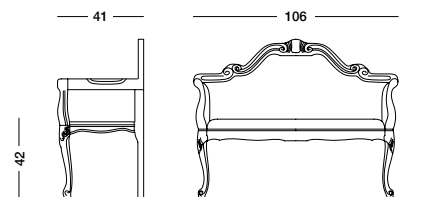





Cuscino Sailon_Art. T4390 RQ21

Coppia cuscini in tessuto Raffaello azzurro polinesia.

Set of two cushions in polynesian blue Raffaello fabric.

Пара подушек из ткани Raffaello голубого цвета.

cm L35 ø 10

art. T4390

— ø 10 — — 35 —



Panchetta Saturno_Art. T1198 S51RE05

Panchetta laccata fango con rivestimento in tessuto Cezanne damasco grigiato.

Clay brown lacquered bench, covering in greyish damask Cezanne fabric.

Лакированная скамейка цвета грязи с отделкой тканью Cezanne серого тона.

cm L66 P38 H45/65

art. T1198

— 38 — — 66 —

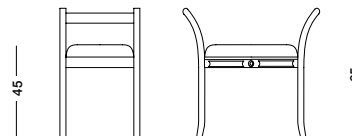

Panchetta Saturno_Art. T1197 S05RE02

Panchetta laccata bianco mandorla con rivestimento in tessuto Cezanne damasco turchese.

Almond white lacquered bench, covering in turquoise damask Cezanne fabric.

Лакированная скамейка цвета белого миндального ореха с отделкой тканью Cezanne бирюзового тона.

cm L114 P38 H45/65

art. T1197

— 38 — — 114 —

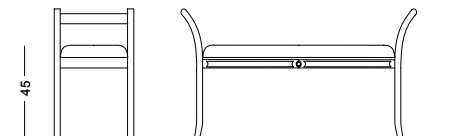



Seguendo il filo storico della tradizione reinterpretiamo il mobile giocando con il colore. Mobili che sanno valorizzare con gusto anche gli angoli più piccoli della casa con le forme classiche del passato, aggiungendo tanta funzionalità e la bellezza delle patinature della collezione ARC en CIEL.

Sollowing the historic thread of tradition we reinterpret furniture by playing with colour. Furniture that knows how to tastefully enhance even in the smallest corners of the house with classic forms from the past adding a lot of features and the beauty of the coating from the ARC en CIEL. collection

Следуя историческому развитию наших традиций мы заново интерпретируем мебель, играя с цветовыми оттенками. ценная мебель со вкусом даже в самых маленьких уголках дома в классической форме прошлого и дополнением новых функций и красоты патинирования в коллекции ARC en CIEL.

CONTENITORI

Storage

*ОТДЕЛЬНЫЕ
ИЗДЕЛИЯ*

Tonin
CASA

Marina	Columba	Ross
Nadia	Zoe	Plato
Giulietta	Anville	
Sofia	Cassiopea	
Brigitta	Cigno	
Ariel	Tauri	
Katerina	Pallas	
Annabet	Vela	
Alina	Namaka	
Amanda	Ninfea	
Zenit	Lili	
Lamè	Delfino	
Artemis	Galen	
Asada	Oken	
Alexander	Orion	
Atios	Fenice	

*Scegliere e circondarsi di bellezza.
Un desiderio profondo di scegliere solo
il meglio per lo spazio domestico vissuto
con riferimenti d'eleganza. I legni, le
laccature e i materiali si abbinano
perfettamente tra loro per dare vita ad
una nuova scenografia della casa.*

*Choosing and surrounding yourself with beauty.
A profound desire to choose only the best for your interior
where elegance is truly experienced. The wood types, lacquers
and materials match up perfectly, giving life to a new stage for
your home.*

*Выбрать и окружить себя красотой.
Сильное желание выбирать только лучшее для домашнего
пространства, помня об элегантности. Дерево, лаковое
покрытие и материалы идеально соединяются, чтобы
дать жизнь новым домашним декорациям.*

Composizione Marina_Art. T302 S05SC09T09AV81

Composizione laccata bianco mandorla con top e schienale
in noce crudo, ante in vetro trasparente.

*Almond white lacquered composition with top and back
in untreated walnut, transparent glass doors.*

Лакированная композиция цвета белого миндального
ореха со столешницей и спинкой с отделкой под
необработанный орех, дверцами из прозрачного стекла.

cm L295 P30/49 H200

art. T302

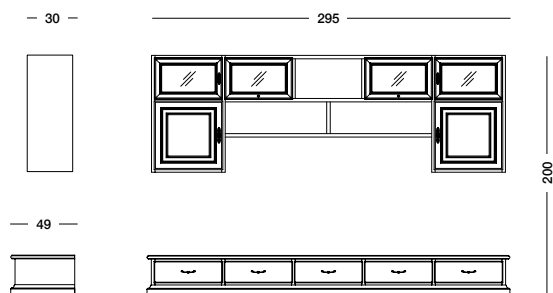





Composizione Nadia_Art. T301 S17T09AV81

Composizione laccata beige creta con top in noce crudo, ante in vetro trasparente.

Crete beige lacquered composition with top in untreated walnut, transparent glass doors.

Лакированная композиция бежевого цвета со столешницей под необработанный орех и дверцами из прозрачного стекла.

cm L 291 P30/49 H205

art. T301

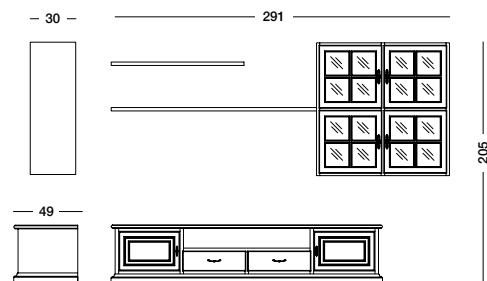

Composizione Giulietta_Art. T300 S06SC09C09AVSF

Composizione laccata coloniale con schienale e cassetti in noce crudo, ante in vetro trasparente serigrafia fiore.

Khaki green lacquered composition with back panel and drawers in untreated walnut, transparent glass doors with flower serigraphy.

Лакированная композиция зеленого цвета со спинкой и ящиками с отделкой под необработанный орех, дверцами из прозрачного стекла с шелкотрафаретной цветочной печатью.

cm L273 P42/59 H229

art. T300

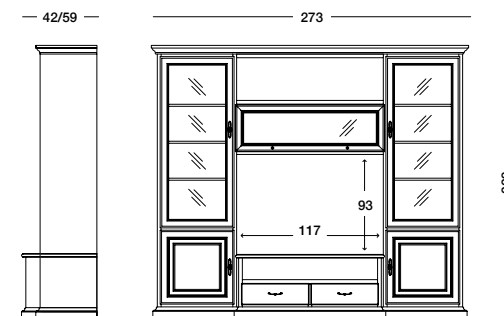





Composizione Sofia_Art. T304 S55C19

Composizione laccata testa di moro con cassetti in finitura ciliegio nevada.

Dark brown lacquered composition, drawers in Nevada cherry finish.

Крашенная композиция темно-коричневого цвета с ящиками в отделке вишня nevada.

cm L238 P30/59 H190

art. T304

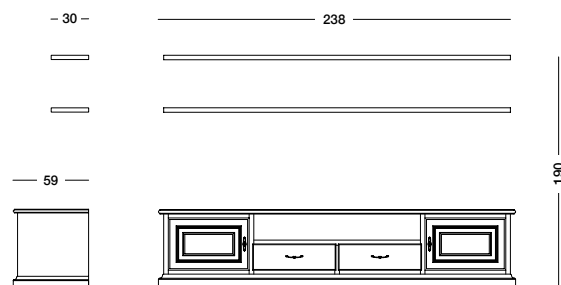

Composizione Brigitta_Art. T303 S55SC19C19AV81

Composizione laccata testa di moro con schienale e cassetti in finitura ciliegio nevada.

Dark brown lacquered composition, drawers in Nevada cherry finish.

Композиция темно-коричневого цвета с отдельными ящиками в отделке вишня.

cm L238 P30/59 H200

art. T303

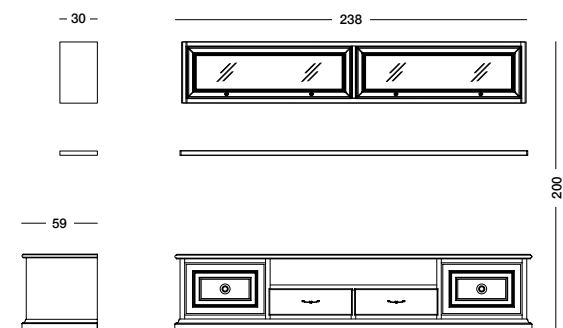





Un'eleganza intesa come ricerca dell'eccentricità.

An elegance seen as the pursuit of eccentricity.

Насыщенная элегантность как поиск эксцентрисности.

art. T306

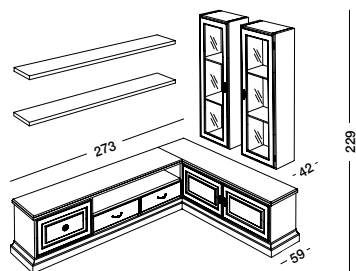

Composizione Ariel_Art. T 306 S16T09A09VSF

Composizione laccata glicine, ante e top in noce
crudo, ante in vetro trasparente serigrafia fiore.
*Wisteria lacquered composition with doors and
top in untreated walnut, glass doors with flower
serigraphy transparent.*

Лакированная композиция цвета глицинии с
дверцами и верхними панелями с отделкой под
необработанный орех, дверцами из прозрачного
стекла с шелкотрафаретной цветочной печатью.

cm L273 P42/59 H229







Composizione Katerina Art. T 305 S76AVSF

Composizione finitura noce, ante in vetro trasparente serigrafia fiore.

Walnut finish composition, glass doors with flower serigraphy transparent.

Лакированная композиция под орех с дверцами из прозрачного стекла с шелкотрафаретной цветочной печатью.

cm L298 P30/49/50 H200

art. T305

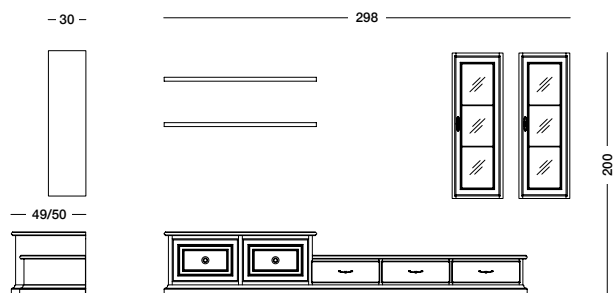

Composizione Annabet Art. T 307 S51AVSF

Composizione laccata fango, ante in vetro trasparente serigrafia fiore.

Clay brown composition, transparent glass doors with flower serigraphy.

Композиция крашенная в цвет глины, дверки с прозрачным стеклом с шелкотрафаретной цветочной печатью.

cm L355 P30/49 H200

art. T307

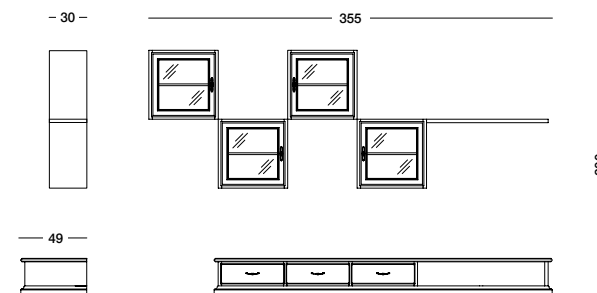





Libreria Alina_Art. T1485 S17

Libreria etagere laccata beige creta.

Crete beige lacquered bookcase/étagère.

Библиотека-крашенная этажерка цвета бежевой глины.

cm L135 P45 H81

art. T1485

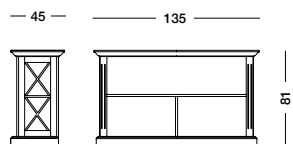

Composizione Amanda_Art. T329 S05T09C09PV04

Libreria laccata bianco mandorla e top in noce crudo;

cestoni e maniglie in pelle vintage Degas color sughero.

Almond white lacquered bookcase, top in untreated walnut;

storage units and handles in Degas vintage leather.

Лакированный книжный шкаф цвета белого миндального ореха с верхом под необработанный орех; корзины и ручки обиты кожей Degas в стиле винтаж цвета пробкового дуба.

cm L154 P45 H85

art. T326

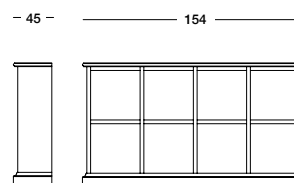

art. T329

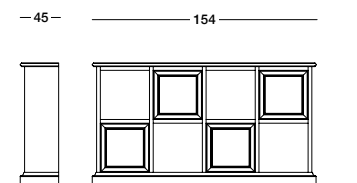





Libreria Zenit_Art. T1483 S05SC09C09

Libreria laccata bianco mandorla e schienale più cassetti in noce crudo.
Almond white lacquered bookcase, back panel and drawers in untreated walnut.
 Лакированный книжный шкаф цвета белого миндального ореха со спинкой и ящичками под необработанный орех.

cm L128 P35 H200

art. T1483

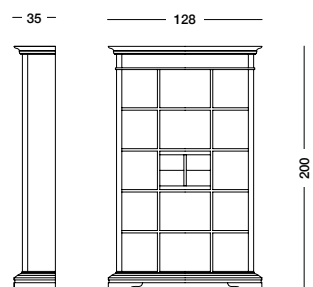

Libreria Lamè_Art. T1297 S55SC19

Libreria laccata testa di moro e schienale in ciliegio Nevada.
Dark brown lacquered bookcase, back panel in Nevada cherry.
 Лакированный темно-коричневый книжный шкаф со спинкой, отделанной под вишню Nevada.

cm L213 P40 H200

art. T1297

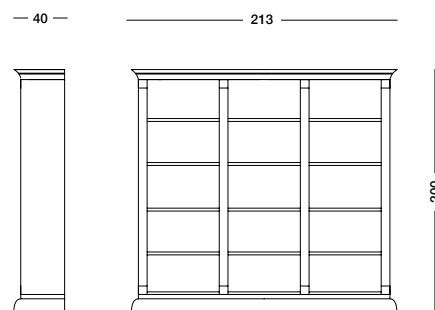





Composizione

Artemis Art. T1667 S16SC09

Composizione laccata glicine e schienale in noce crudo.

Wisteria lacquered composition and back panel in untreated walnut.

Лакированная композиция цвета глицинии со спинкой, отделанной под необработанный орех.

cm L223 P42 H229

art. T1667

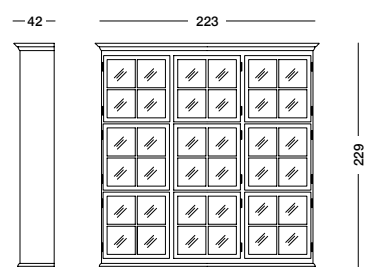

Composizione

Asada Art. T1668 S16SC09

Composizione laccata glicine e schienale in noce crudo.

Wisteria lacquered composition and back panel in untreated walnut.

Лакированная композиция цвета глицинии со спинкой, отделанной под необработанный орех.

cm L223 P42 H229

art. T1668

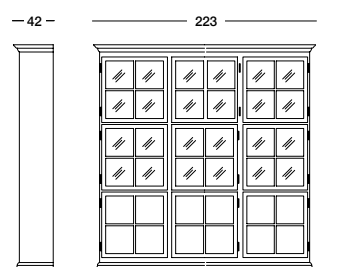

Composizione

Alexander Art. T1669 S16SC09

Composizione libreria laccata glicine e schienale in noce crudo.

Wisteria lacquered composition and back panel in untreated walnut.

Лакированная композиция книжного шкафа цвета глицинии со спинкой, отделанной под необработанный орех.

cm L223 P42 H229

art. T1669

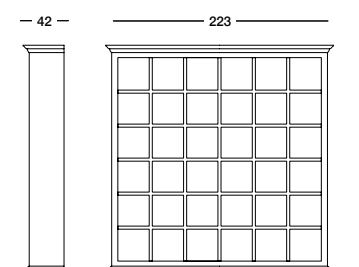



Composizione Atios_Art. T1670 S06SC09

Composizione laccata coloniale e schienale in noce crudo.
Khaki green lacquered composition, back panel in untreated walnut.

Лакированная композиция зеленого цвета со спинкой, отделанной под необработанный орех.

cm L151 P41 H156

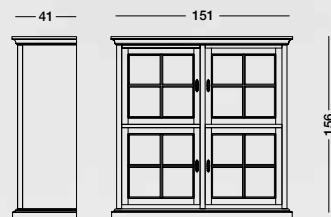





Angoliera Columba_Art. T1270 S06A09C09

Angoliera laccata coloniale con anta e cassetto in noce crudo.

Khaki green lacquered corner unit, door and drawer in untreated walnut.

Лакированная угловая мебель зеленого цвета с дверцей и ящиками, отделанными под необработанный орех.

cm L70 P44/50 H130

art. T1270

— 44 — — 70 —

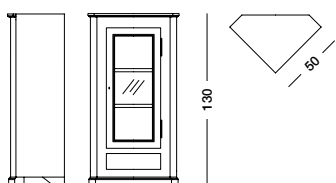

La personalizzazione dei mobili è il nostro forte. Il Made in Italy che si concretizza nel lavoro dei nostri mastri artigiani.

The customisation of furniture is our forte. Made in Italy products that are realised in the work of our master craftsmen.

Персонализация мебели - это наша сильная сторона. Традиция Made in Italy, которая конкретизируется в работе наших опытных мастеров.

Composizione Zoe_Art. T 1691 S05A09

Composizione laccata bianco mandorla con ante in finitura noce crudo.

Almond white lacquered composition with doors in untreated walnut.

Лакированная композиция цвета белого миндального ореха с дверцами, отделанными под необработанный орех.

cm L 184 P42 H229

art. T1691

— 42 — — 184 —

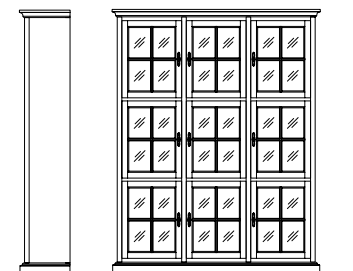



Il loro compito è mostrare, contenere, raccogliere e tenere in bella vista i libri e gli oggetti più cari. Sobri ed eleganti, i contenitori ARC en CIEL trovano sempre la loro giusta locazione in perfetto abbinamento con il vostro stile di vita.

In these furnishing, books and the dearest keepsakes are displayed, stored, collected, and shown in complete view. Thanks to their sobriety and elegance, they always find their proper placement, while perfectly matching your lifestyle.

Их задача - показать, вместить, собрать и держать на виду книги и самые дорогие нам предметы. Простые, но элегантные контейнеры коллекции ARC en CIEL всегда находят подходящее место в отличном сочетании с вашим образом жизни.

Vetrina Anville Art. T1209 S51SC09

Vetrina laccata fango e schienale
noce crudo.
Clay brown lacquered display cabinet and back
panel in untreated walnut.

Лакированная витрина цвета грязи со
спинкой, отделанной под необработанный
орех.

cm L148 P48 H203

art. T1209

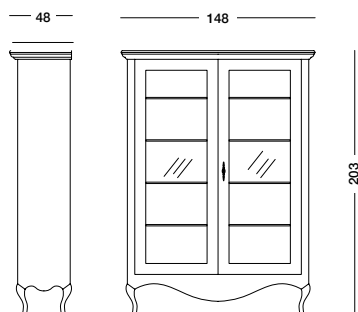





Vetrina Cassiopea_Art. T1015 S17SC19

Vetrina laccata beige creta e schienale in ciliegio Nevada.

Crete beige lacquered display cabinet and back panel in Nevada cherry.

Лакированная витрина бежевого цвета со спинкой, отделанной под вишню Nevada.

cm L140 P46 H202

art. T1015

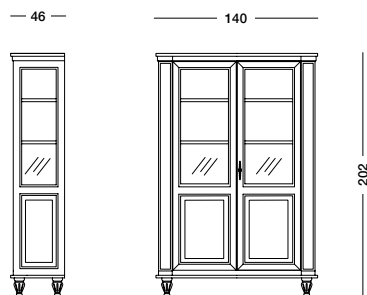

Libreria Tauri_Art. T1482 S16SC09

Libreria laccata glicine, schienale in noce crudo.

Wisteria lacquered bookcase, back panel in untreated walnut.

Лакированная витрина цвета глицинии со спинкой, отделанной под необработанный орех.

cm L130 P42 H218

art. T1481

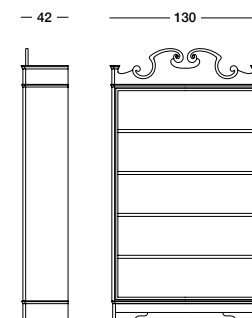

art. T1482

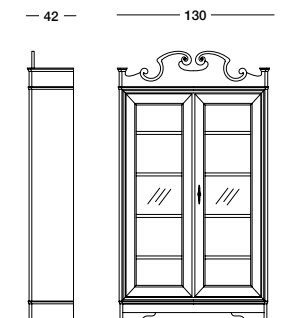





Vetrina Cigno_Art. T1207 S26SC09

Vetrina laccata turchese pastello e schienale noce crudo.

Pastel turquoise display cabinet, back panel in untreated walnut.

Лакированная витрина бирюзового пастельного цвета со спинкой, отделанной под необработанный орех.

cm L146 P45 H216

art. T1207

— 45 — — 146 —

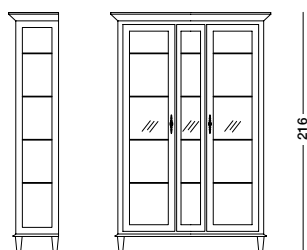

Ogni nostro mobile racconta della passione impiegata per costruirlo con tanta manualità, di quell'equilibrio assoluto tra forma e materia capace di regalare emozioni da toccare e vivere tutti i giorni.

Our furniture pieces express the passion we put into their creation – with the finest workmanship and that perfect balance between form and material that unveils something to be touched and experienced day in and day out.

Традиция и мастерство заметны в каждом отдельном предмете мебели, чтобы открыть вам нашу страсть к уравновешенности формы и материи. К нашим творениям хочется прикасаться, жить с ними и оптимально организовывать порядок в доме.

Vetrina Pallas_Art. T 1493 S51SCRH05

Vetrina laccata fango e schienale tappezzato con tessuto Canaletto rigato grigio.

Display cabinet in clay brown lacquer and back panel upholstered with grey ribbed Canaletto fabric.

Лакированная витрина цвета грязи со спинкой, обшитой тканью Canaletto в серую полоску.

cm L104 P44 H197

art. T1492

— 44 — — 80 —

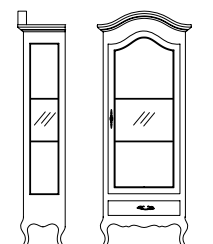

art. T1493

— 44 — — 104 —

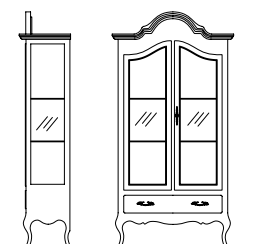





*La ricerca dell'esclusività.
The search for exclusivity
Поиск эксклюзива.*

Credenza Vela_Art. T1210 S17F25

Credenza due ante laccata beige creta con decoro riga turchese Canaletto.
2-door sideboard in crete beige lacquer with stripe decoration in turquoise Canaletto.
Сервант с двумя дверцами лакированный бежевого цвета с украшением бирюзовой полоской Canaletto.

cm L170 P55 H82

Credenza Vela_Art. T1210 S51T09

Credenza due ante laccata fango con top in noce crudo.
Clay brown lacquered sideboard, top in untreated walnut.
Лакированный сервант с двумя дверцами цвета грязи с верхом, отделанным под необработанный орех.

cm L170 P55 H82

art. T1210

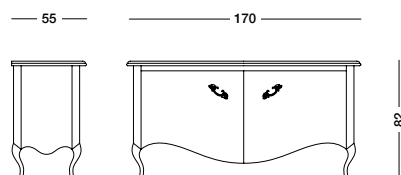





Credenza Namaka_Art. T1206 S26T09

Credenza laccata turchese pastello e top in noce crudo.
Pastel turquoise lacquered sideboard and top in untreated walnut.
Лакированный сервант бирюзового пастельного цвета с
верхом, отделанным под необработанный орех.

cm L178 P50 H105

art. T1206

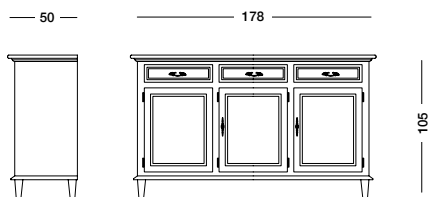

Credenza Ninfea_Art. T1008 S17T19

Credenza laccata beige creta e top in ciliegio Nevada.
Crete beige lacquered sideboard and top in Nevada Cherry.
Лакированный сервант бежевого цвета с верхом,
отделанным под вишню Nevada.

cm L170 P54 H91

art. T1008

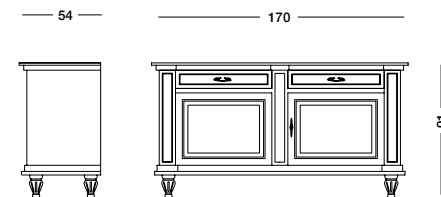





Toilette Lili_Art. T1495 S16AR09 CC09

Toilette laccata glicine e noce crudo.

Dressing table in wisteria lacquer and untreated walnut.

Лакированный туалетный столик цвета глицинии и необработанного ореха.

cm L90 P50 H80

art. T1495

— 50 — — 90 —

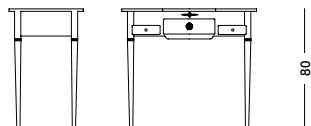

Bureau Delfino_Art. T4268 S55T19C19

Buroncino laccato testa di moro e ciliegio nevada.

Small bureau in dark brown lacquer and Nevada cherry.

Лакированное бюро темно-коричневого цвета с отделкой под вишню Nevada.

cm L77 P47 H107

art. 4268

— 47 — — 77 —

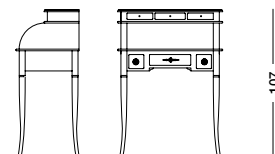





Comò Galen_Art. T3804E S05F27

Comò laccato bianco mandorla
con decoro riga grigia Canaletto.

*Almond white lacquered chest
of drawers with stripe decoration
in grey Canaletto.*

Лакированный комод цвета белого
миндального ореха с украшением
серой полоской Canaletto.

cm L102 P42 H85

art.T 3804E

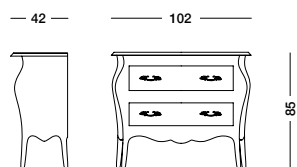

Settimanale Oken_Art. T4753 S05

Settimanale bianco mandorla.

Almond white dresser.

Лакированный комод с семью ящиками
цвета белого миндального ореха.

cm L60 P45 H115

art. T4753

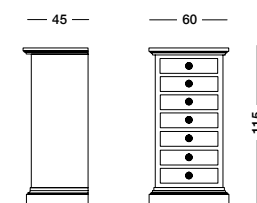





Bureau Orion_Art. T1494 S16CI19F29PV04

Bureau laccato glicine con cassetti interni in ciliegio Nevada e decoro.

Bureau in wisteria lacquer and Nevada cherry with decoration.

Лакированное бюро цвета глицинии с внутренними ящиками с отделкой под вишню Nevada и декорациями.

cm L92 P43 H143

art. T1494

— 43 — — 92 —

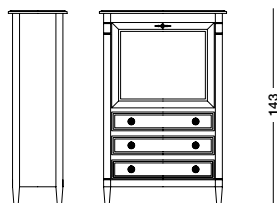

La ricerca dell'esclusività. Una variazione sul tema delle consolle, le raffinate decorazioni fatte a mano in contrasto con le laccature di base. Perfetti gli abbinamenti di colore che non lasciano nulla al caso.

The search for exclusivity. A variation on the theme of consoles, the refine handmade decorations opposed to the base lacquers. The colour combinations are perfect to leave nothing to the chance.

Поиск эксклюзивности. Вариация на тему столика, изысканное украшение, выполненное вручную, контрастирует с лакировкой основы. Идеальный цветовой декор, не оставляющий ничего на самотек.

Comò Freda_Art. T3806E S16F29

Comò laccato glicine con decoro fatto a mano rosa indiana Botticelli.

Wisteria lacquered chest of drawers with indian rose Botticelli decoration.

Лакированный комод цвета глицинии с украшением ручной работы цвета индийской розы Botticelli.

cm L105 P42 H84

art. T3806E

— 42 — — 105 —







Carrello Ross_Art. T1221 S08C09

Carrello, tagliere laccato verde muschio, piano interno e cassetto in noce crudo.

Trolley, chopping board in moss green lacquer, inside shelf and drawer in untreated walnut.

Лакированная тележка, разделочная доска цвета зеленого мускуса, внутренняя полка и ящики с отделкой под необработанный орех.

cm L80 P45 H104

art. T1221

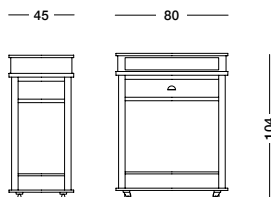

*Sempre al vostro servizio.
Carrelli e dispense attrezzate
per agevolare il lavoro
domestico senza rinunciare
allo stile.*

*Always at your service. Trolleys and larders
equipped to make house work easier without
doing away with style.*

*Всегда к вашим услугам. Тележки и
кухонные шкафы, оборудованные для
облегчения работы в быту, не отказываясь
от стиля.*

Dispensa Plato_Art. T1052 S08C09

Dispensa laccata verde muschio e cassetti noce crudo.

Store cupboard in moss green lacquer and drawers in untreated walnut.

Лакированный кухонный шкаф цвета зеленого мускуса с ящиками, отделанными под необработанный орех.

cm L82 P43 H154

art. T1052

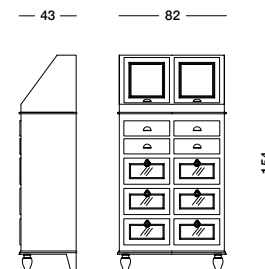



L'arredamento ben riuscito è un insieme di piccoli particolari che rendono unico l'ambiente in cui viviamo. La felicità della forma e la proporzione regala un clima caldo ed accogliente. Dettagli che fanno la differenza.

Successful furnishing is a combination of small elements that make our living space unique. The winning shape and proportion give a warm and cosy feeling. Details that make all the difference.

Хороший интерьер - это набор мелких деталей, которые создают уникальную среду, в которой мы живем. Счастье форм и пропорций дарит теплую и уютную атмосферу. Детали, которые делают разницу.





Tonin
CASA



COMPLEMENTI

complements

*ДОПОЛНИТЕЛЬНЫЕ
ИЗДЕЛИЯ*

Venere

Sagitta

Crile

Ottante

Palisa

Libra

Bellot

Ashen

Adams

Fox

Novae

Ariete

Kao

Mason

Soave

Mercurio

Mir

Marte

Azimut

Dalton

Carina

Altair

Agrip



Consolle Venere_Art. T1513 S05T09

Consolle laccata bianco mandorla e top in noce crudo.

Console in almond white lacquer and top untreated walnut.

Лакированный столик цвета белого миндального ореха с верхом, отделанным под необработанный орех.

cm L120 P41 H80

Consolle Venere_Art. T1512 S40

Consolle laccata azzurro polinesia.

Console in polynesian blue lacquer.

Лакированный столик голубого цвета.

cm L150 P41 H80

art. T1513

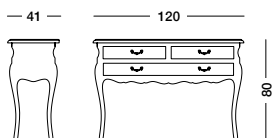

art. T1512

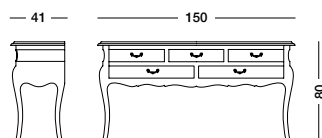





Console Sagitta_Art. T1456 S02T19R19

Consolle laccata nero con top e ripiano in ciliegio Nevada.

Console in black lacquer and top Nevada cherry.

Лакированный черный столик с верхом и полкой с отделкой под вишню Nevada.

cm L80 P35 H79

art. T1456

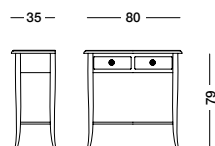

La casa, una straordinaria scenografia.

Your home, an extraordinary stage.

Дом, необычные декорации.

Console Crile_Art. T1454 S02F26

Consolle laccata nero con decoro riga prugna Canaletto.

Console in black lacquer with plum coloured striped decoration on black canaletto.

Лакированный черный столик с декорацией в полосу цвета сливы Canaletto.

cm L102 P40 H90

art. T1454

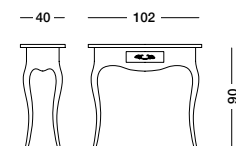





Consolle Ottante_Art. T 3802 S04T77

Consolle laccata giallo miele e top in noce scuro.

Console in honey yellow lacquer and black walnut top.

Лакированный столик желто-медового цвета с верхом, отделанным под необработанный орех.

cm L66 P33 H78

art.T3802

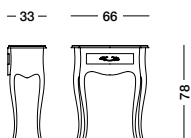

Nei piccoli mobili c'è una grande esperienza.

Experience is expressed in smaller furnishings.

В маленькие предметы мебели вложен огромный опыт.

Consolle Ottante_Art. T 3800 S07T19

Consolle laccata rosso e top in ciliegio Nevada.

Red lacquered composition and Nevada cherry top.

Лакированный столик красного цвета с верхом, отделанным под вишню Nevada.

cm L100 P39 H78

art. T3800

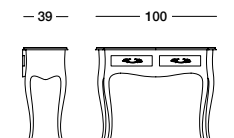





Console Palisa_Art. T4260 S05T09

Consolle laccata bianco mandorla e top in noce crudo.

Console in almond white lacquer and top untreated walnut.

Лакированный столик цвета белого миндального ореха с верхом, отделанным под необработанный орех.

cm L66 P32 H78

art. T4260

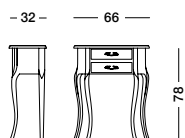

Console Libra_Art. T 4262 S40T09

Consolle laccata azzurro polinesia e top in noce crudo.

Console in Polynesian blue lacquer and top untreated walnut.

Лакированный столик голубого цвета

cm L90 P36 H79

art. T4262

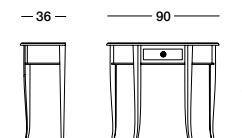





Console Bellot_Art. T3814 S60T77

Consolle mezzaluna laccata tortora e top in noce scuro.

Half-moon shake console in dove grey lacquer and black walnut top.

Лакированный столик в виде полумесяца бледно-коричневого цвета с сероватым оттенком и верхом, отделанным под темный орех.

cm L115 P46 H88

art. T3814

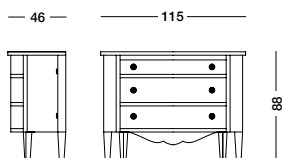

Console Ashen_Art. T1468 S05T09C09A09

Consolle laccata bianco mandorla, top, ante e cassetti in noce crudo.

Console in almond white lacquer, top and drawers in untreated walnut.

Лакированный столик цвета белого миндального ореха с верхом, дверцами и ящиками, отделанными под необработанный орех.

cm L100 P40 H85

art. T1468

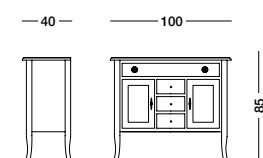





Tavolino Adams _Art. T4255 S05T09R09

Tavolino laccato bianco mandorla con top e ripiano in noce crudo.
Small table in almond white lacquer and top in untreated walnut.
 Лакированный столик цвета белого миндального ореха с верхом и полкой, отделанными под необработанный орех.

cm L56 P46 H62

art. T4255

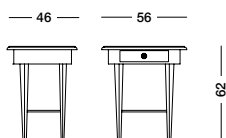

art. T1352

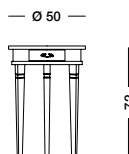

Tavolino Fox _Art. T1352 S05T09

Tavolino portalamпада laccato bianco mandorla e top in noce crudo.
Lamp stand small table in almond white lacquer and top in untreated walnut.

Лакированный столик для лампы цвета белого миндального ореха с верхом, отделанным под необработанный орех.

cm Ø50 H72

art. T1571

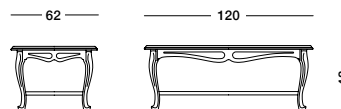

Tavolino Novae _Art. T1573 S16T09R09

Tavolino laccato glicine con top e ripiano in noce crudo.
Small table in wisteria lacquer and top in untreated walnut.

Лакированный столик цвета глицинии с верхом и полкой, отделанными под необработанный орех.

cm L62 P62 H48

art. T1573

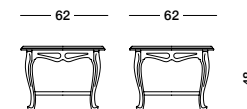





Tavolino Ariete_Art. T 4250 S20

Tavolino laccato melanzana selvatica

Small table in wild aubergine lacquer.

Лакированный столик цвета баклажана.

cm Ø50 H73

art. T4250

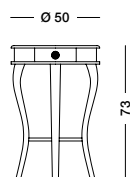

Portaoggetti Kao_Art. T4256 S20T09

Portaoggetti laccato melanzana selvatica

e top in noce crudo.

Wild aubergine unit and top in untreated walnut.

Лакированный предметный столик цвета

баклажана с верхом, отделанным под

необработанный орех.

cm Ø34 H73

art. T4256





Scrivanie e scrittoi abbinati in piena libertà alle poltroncine e alle sedie sottolineando la qualità degli arredi.

The desks and writing tables are liberally matched with the small armchairs and chairs, highlighting the furniture quality.

Письменные столы свободно комбинируются с креслами и стульями, подчеркивая качество декора.

Scrittoio Mason Art. T1295 S55C19A19TPV04

Scrittoio laccato testa di moro con cassetti e anta in ciliegio Nevada, top con inserto in pelle vintage Degas color sughero.

Dark brown lacquered writing desk with drawers in Nevada cherry, top with insert in cork-coloured vintage Degas leather.

Лакированный письменный стол темно-коричневого цвета с ящиками, отделанными под вишню Nevada, верхом с кожаными вставками Degas в стиле винтаж цвета пробкового дуба.

cm L130 P74 H81

art. 1295

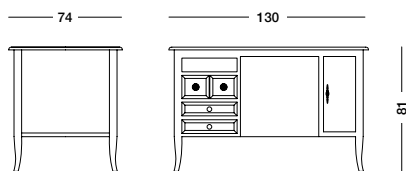





Scrigno Soave_Art. T1284 S05T09

Scrigno laccato bianco mandorla con top in noce crudo.
Almond white lacquered writing desk with untreated walnut top.

Лакированный письменный стол цвета белого миндального ореха с верхом, отделанным под необработанный орех.

cm L115 P53 H82

art. T1284

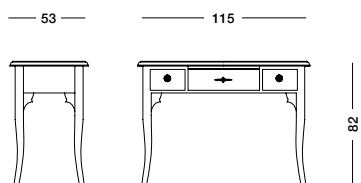

Tante soluzioni per lo studio dove è bello lavorare; proposte ricche di continuità dove i colori delle laccature rendono lo spazio del lavoro davvero diverso.

Many solutions for an office where it is nice to work; proposals full of continuity where the colour of the lacquer makes a work space very different.

Много решений для рабочего кабинета, в котором хорошо работается; ценные предложения, в которых цвета лаковых покрытий придадут рабочему месту совершенно новый образ.

Scrigno Mercurio_Art. T4267 S16C19

Scrigno laccato glicine con cassetti in ciliegio Nevada.
Writing desk in wisteria lacquer with Nevada cherry drawers.

Лакированный письменный стол цвета глицинии с ящиками, отделанными под вишню Nevada.

cm L78 P48 H94

art. T4267

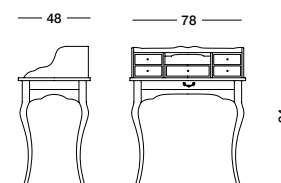



*Il made in italy che rivive nel mobile.
Niente viene lasciato al caso; tutto viene
ragionato per ottenere una creazione
unica ed italiana al 100%.*

*Made in italy comes to life in furniture. Nothing is left to chance;
everything is thought through to achieve a unique and 100%
italian creation.*

*Традиция made in italy возрождается в мебели. Ничто
не оставлено просто так; все продумано для создания
уникальных и на 100% итальянских изделий.*

art. T3685

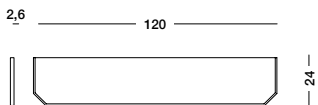

art. T3684

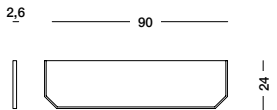

Mensola Mir Art. T 3684 S06

Mensola laccata coloniale.
Khaki green lacquered shelf.
Полка крашенная в колониальном
стиле.

cm L90 P24 H2,6

Mensola Mir Art. T3685 S09

Mensola finitura noce crudo.
Shelf in untreated walnut finish.
Полка с отделкой под
необработанный орех.

cm L120 P24 H2,6







Specchiera Marte_Art. T4956 S05

Specchiera laccata bianco madorla.
Almond white lacquered mirror.
 Лакированное трюмо цвета белого
 миндального ореха.

cm L80 H100



Specchiera Marte_Art. T4955 S20

Specchiera laccata melanzana selvatica.
Wild aubergine lacquered mirror.
 Лакированное трюмо цвета баклажана.

cm L80 H80

Specchiera Marte_Art. T4958 S16

Specchiera laccata glicine.
Wisteria lacquered mirror.
 Лакированное трюмо цвета глицинии.

cm L100 H200

art. T4956

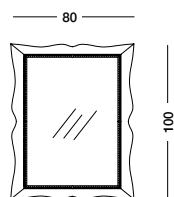

art. T4957

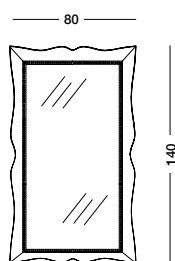

art. T4955

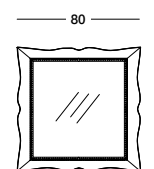

art. T4958

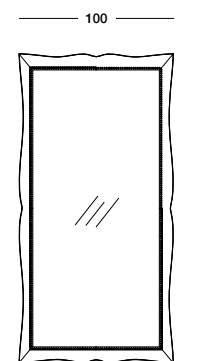





Specchiera Azimut_Art. T4963 S04
 Specchiera laccata giallo miele.
Honey yellow lacquered mirror.
 Лакированное трюмо желто-медового цвета.

cm L62 H82



Specchiera Dalton_Art. T4971 S05
 Specchiera laccata bianco mandorla.
White almond lacquered mirror.
 Лакированное трюмо цвета белого миндального ореха.

cm L54 H87

Specchiera Carina_Art. T1508 S19
 Specchiera finitura ciliegio Nevada.
Nevada cherry mirror.
 Трюмо с отделкой под вишню Nevada.

cm L64 H89

art. T4963

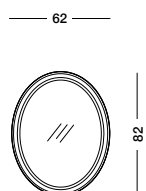

art. T4985

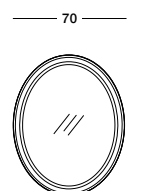

art. T4964

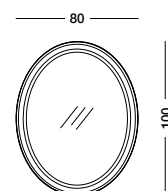

art. T4971



art. T1508







Specchiera Altair_Art. T4961 S17

Specchiera bisellata laccata beige creta.

Crete beige lacquered bevelled mirror.

Скошенное лакированное зеркало бежевого цвета.

cm L62 H145

art. T4959

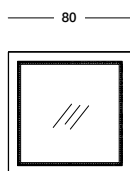

80

art. T4961

62

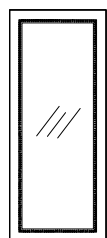

145

Specchiere come quadri.

Traduzione inglese

Зеркала как картины.

Specchiera Agrip_Art. T4965 S05

Specchiera barocca laccata bianco mandorla.

Almond white lacquered baroque mirror.

Лакированное трюмо в стиле барокко цвета белого миндального ореха.

cm L113 H205

art. T4965

113



205



*Tonin Casa vuole distinguersi anche in camera da letto.
L'ambiente più intimo, reso particolare e unico da uno
stile inconfondibile.*

*Tonin Casa aims to make its presence known in the
bedroom too. The most intimate room, made special and
unique by an unmistakable style.*

*Tonin Casa хочет выделяться даже в спальне.
В более интимной обстановке и выступить в роли
первого и единственного уникального стиля.*

Arc en Ciel COLLECTION

LETTI

Beds

КРОВАТИ

Sara
Sandy

Tonin
CASA



Letto Sara_Art. T1364 S76S28

Letto in finitura noce con testiera imbottita in ecopelle bianco avana.

Bed, walnut finish, with upholstered headboard panel in Havana white faux leather.

Кровать в отделке орех с изголовьем в мягкой обивке из искусственной кожи.

cm L186 P210 H130

art. T1364

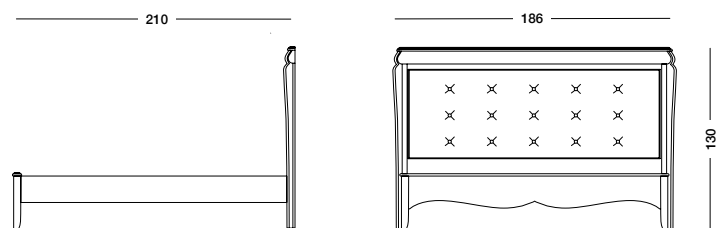



Arc en Ciel COLLECTION

Letto Sandy_Art. T1398 XLS16

Letto laccato glicine.

Wisteria lacquered bed.

Кровать лакированная цвета глицинии.

cm L195 P211 H56/119

Letto Sandy_Art. T1398 M

cm L122 P211 H56/119

Letto Sandy_Art. T1398 L

cm L157 P211 H56/119



art. T1398 XL

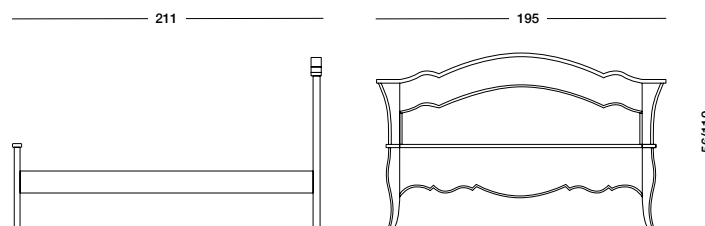



*Stile inconfondibile anche per i contenitori notte
ARC en CIEL. Funzionalità al servizio del cliente,
che desidera un prodotto curato ed unico nel suo
genere.*

*Unmistakable style for the ARC en CIEL night
storage items as well. Functionality at the service of
the user, who requires a well made product that is
unique in its kind.*

*Неповторимый стиль также для ночной зоны
ARC en CIEL. Функциональность позволяет
клиенту продумать каждую деталь и сделать
ее более в своем роде.*

Arc en Ciel COLLECTION

CONTENITORI NOTTE

night storage

*ДОПОЛНИТЕЛЬНЫЕ
ЭЛЕМЕНТЫ
ДЛЯ НОЧНОЙ ЗОНЫ*

Tonin
CASA

Ginevra
Virgo
Lyra
Milia
Miso
Geo



Comodino Ginevra_Art. T1396 S16

Comodino laccato glicine.

Wisteria lacquered bedside table.

Лакированная тумбочка цвета глицинии.

cm L54 P36 H69

art. T1396

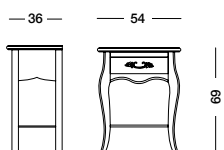

Comò Ginevra_Art. T1421 S16

Comò laccato glicine.

Wisteria lacquered chest of drawers.

Комод лакированный цвета глицинии.

cm L116 P54 H91

art. T1421

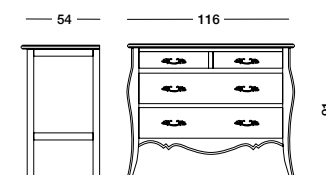





Comodino Virgo_Art. T1500 S16

Comodino laccato glicine.

Wisteria lacquered bedside table.

Лакированная тумбочка цвета глицинии.

cm L44 P34 H73

art. T1500

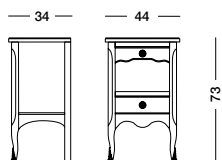

art. T1498

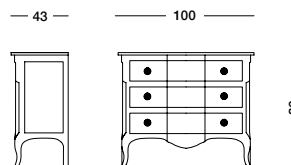

La forma, gli abbinamenti e la patinatura contraddistinguono la collezione ARC en CIEL che riscopre uno stile romantico e provenzale senza tempo.

The form, the combinations and the coating make the ARC en CIEL timeless collection stand out.

Форма, сочетания и патинирование выделяют коллекцию ARC en CIEL среди многих других, в которой заново открывается не стареющий романтический провансальский стиль.

Settimanale Lyra_Art. T1497 S16T09C09

Settimanale laccato glicine con top e cassetti in noce crudo.

7-drawer unit in wisteria lacquer, top and drawers in untreated walnut.

Лакированный комод с семью ящиками цвета глицинии с верхом и ящиками, отделанными под необработанный орех.

cm L85 P50 H130

art. T1497

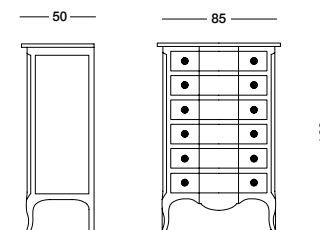





Comodino Milia_Art. T1239 S76

Comodino finitura noce.
Walnut finish bedside table.
Тумбочка в отделке орех.

cm L70 P50 H70

art. T1239

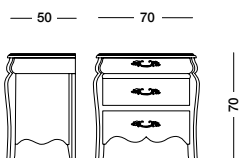

Comò Milia_Art. T1616 S76

Comò in finitura noce.
Chest of drawers in ealnut finisch.
Комод с отделкой под орех.

L 130 P 65 H 115

art. T1616

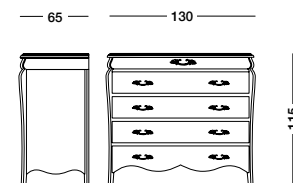





Armadio Miso_Art. T1420/4 S76

Armadio 4 ante bombate finitura noce scuro.

Wardrobe, walnut finish, 4 bombe doors.

Шкаф с 3 профилированными дверками с отделкой под орех.

cm L260 P65 H225

art. T1420/4

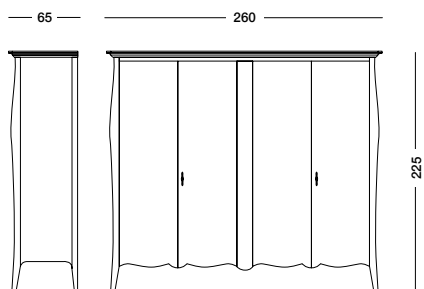

art. T1420/2L

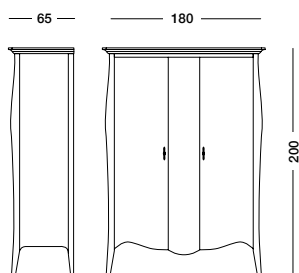

art. T1420/2S

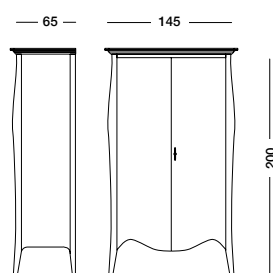





Armadio Geo_Art. T1422/3 S16

Armadio 3 ante laccato glicine.

Wisteria lacquered 3-door wardrobe.

Шкаф лакированный с 3 дверцами, цвета глицинии.

cm L182 P64 H212

art. T1422/3

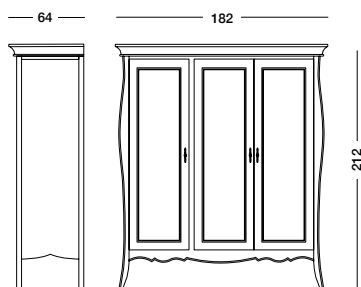

art. T1422/2

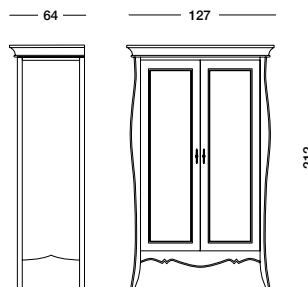





TAVOLI

Tables

SEDUTE

Столы
chairs

Chairs

CONTENITORI

Стулья

Storage

COMPLEMENTI

отдельные изделия

Complements

LETTI

Дополнительные изделия

Beds

CONTENITORI NOTTE

Кровати

Night storage

Дополнительные элементы для ночной зоны



Veneziano

COLLECTION

Tonin
CASA

L'eleganza assoluta combinata alla qualità dei materiali e delle finiture che caratterizzano la collezione Veneziano, fanno sì che ogni prodotto sia unico nel suo genere. Decorazioni in argento, oro ed intarsi in preziosa radica rendono distinguibile ogni singolo mobile.

Absolute elegance combined with quality materials and finishings that characterize the Veneziano collection, ensuring each product is unique. Decorations in silver, gold and inlays in precious briar make each piece of furniture indistinguishable.

Полная элегантность в комбинации с качеством материалов и отделок выделяют коллекцию Veneziano, в которой все изделия уникальны в своем роде. Серебряные, золотые украшения и декорации на ценной корневой древесине делают мебель неповторимой.

Veneziano COLLECTION

TAVOLI

Tables

СТОЛЫ

Persia
Teodoro

Tonin
CASA



Tavolo Persia_Art. T4305 S99

Tavolo quadrato allungabile in finitura noce con decori in foglia oro.
Extendible square table in walnut finish with gold leaf decorations.

Квадратный раздвижной стол с отделкой под орех с декорацией в виде золотого листа.

cm L110/190 P110 H78

art. T4305

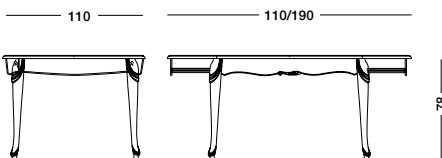

art. T4305

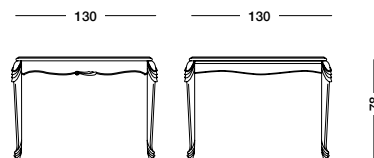





*Il dettaglio che rende unico ogni mobile.
La foglia oro che impreziosisce con grande
classe.*

*The detail that makes each piece of furniture unique. the gold leaf that
embellishes with great class.*

*Деталь, которая делает каждый предмет мебели уникальным.
золотой лист придает изделию больше роскоши.*



Tavolo Teodoro_Art. T4307 S96

Tavolo rettangolare fisso laccato bianco con decoro in foglia argento.

Fixed, white lacquered rectangular table with silver leaf decoration.

Прямоугольный лакированный белый стол с серебряным листом.

cm L180 P100 H78





Lo stile affonda le radici nel Made in Italy di Tonin Casa. Nella casa arredata con la collezione Veneziano l'arredamento è ispirato ad una continua ricerca della raffinatezza e dei dettagli; è il frutto delle competenze artigianali acquisite negli anni in grado di creare arredi che soddisfano la cultura dell'abitare.

Style permeates the made in italy roots of tonin casa. in the house furnished with the venetian collection the furniture is inspired to continue its search for elegance and detail. it is the result of the artisan skills acquired over the years and capable of creating furniture that satisfies the culture of living.

Стиль пускает корни в традиции made in italy компании tonin casa. в доме, интерьер которого оформлен при помощи коллекции veneziano, всегда присутствует утонченность и забота о каждой мелкой детали; это результат знаний и умений наших мастеров, приобретенных в течении многих лет, по созданию мебели, отвечающей требованиям культуры дома.



art. T4307

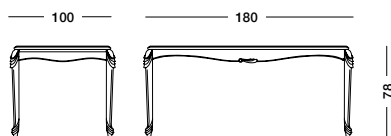

art. T4307

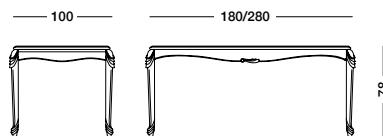



Tessuti Italiani di grande qualità vestono come abiti di alta sartoria le sedie della collezione Veneziano.

High quality Italian fabrics dress the Veneziano collection chairs like haute couture clothing.

Итальянские ткани высшего качества, сравнимые с тканями для одежды высокой моды, украшают стулья коллекции Veneziano.



Veneziano COLLECTION

SEDUTE

Chairs

СТУЛЬЯ И КРЕСЛА

Tonin
CASA

Partenope

Egizia

Elodiana

Margaret



Sedia Partenope_Art. T1557 S96AL02LE07

Sedia laccata bianca con schienale in tessuto Alighieri Argento damascato e seduta in tessuto Leopardi argento.

White lacquered chair, backrest in damask Alighieri fabric and seat in silver Leopardi fabric.

Лакированный белый стул со спинкой, обшитой дамасской тканью Alighieri Argento, и сидением, обшитым тканью Leopardi серебристого оттенка.

cm L50 P55 H108

art. T1557

— 50 — — 55 —

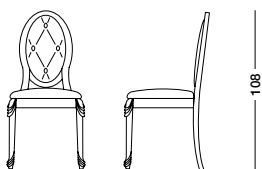





Sedia Egizia_Art. T 1023 S99AL75LE32

Sedia in finitura noce con schienale in tessuto Alighieri grigio e turchese pastello damascato, e seduta in tessuto Leopardi oro.

Walnut finish chair, backrest in grey and damask pastel turquoise Alighieri fabric and seat in gold Leopardi fabric.

Стул с отделкой под орех со спинкой, обшитой серой и бирюзовой пастельной тканью Alighieri, и сидением - тканью Leopardi золотистого оттенка.

cm L50 P55 H108

art. T1023

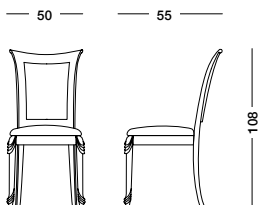





Panchetta Elodiana_Art. T1027 S96AL02

Panchetta scendi letto laccata bianca con decori in foglia argento, rivestita in tessuto Alighieri argento damascato.

White lacquered bench with silver leaf decorations, covered in damask silver Alighieri fabric.

Лакированная белая скамейка для ног с декорацией в виде серебряного листа, отделанная тканью Alighieri серебристого оттенка.

cm L140 P45 H48

art. T1027

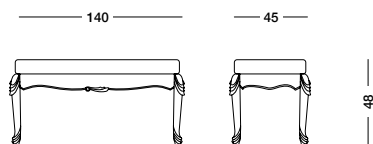



Divano Margaret_Art. T1245 S99AL51LE03

Divano 3 posti in finitura noce con fronte in tessuto Alighieri tortora glicine e retro in tessuto Leopardi tortora.

Walnut finish 3-seater sofa, front covered in dove grey/wisteria Alighieri fabric and back in dove grey Leopardi fabric.

3-х местный диван в отделке из ореха, передняя часть обшита тканью Alighieri бледно - коричневого цвета, тон глициния, а задняя часть - тканью Leopardi бледно - коричневого цвета с сероватым оттенком

cm L198 P86 H99

Poltrona Margaret_Art. T1243 S99AL51LE03

Poltrona in finitura noce con fronte in tessuto Alighieri tortora glicine e retro in tessuto Leopardi tortora.

Walnut finish armchair, front covered in dove grey/wisteria Alighieri fabric and back in dove grey Leopardi fabric.

Кресло в отделке из ореха, передняя часть обшита тканью Alighieri бледно - коричневого цвета, тон глициния, а задняя часть - тканью Leopardi бледно - коричневого цвета с сероватым оттенком

cm L92 P91 H99

art. T1243

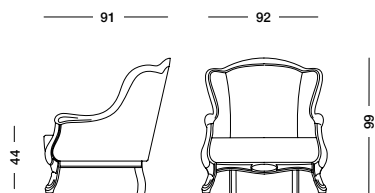

art. T1241

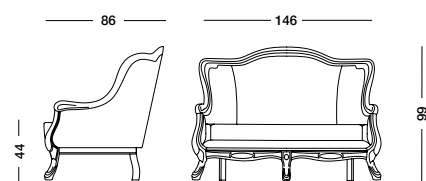

art. T1245

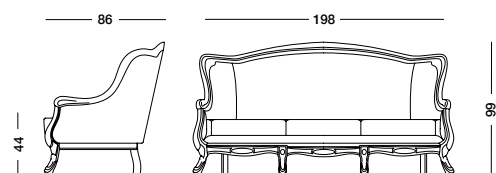



Il contenitore perfetto. La vetrina, la libreria e la credenza della dimensione e del colore che preferisci per rispecchiare fino in fondo il nostro essere.

The perfect storage. The display cabinet, the bookcase and the sideboard in the size and colour you prefer to best reflect your personality.

Отличный контейнер. Витрина, книжный шкаф и сервант любого нужного вам размера и цвета для выражения нашей сущности.

CONTENITORI

Storage

ОТДЕЛЬНЫЕ ИЗДЕЛИЯ

Tonin
CASA

Kalista

Gelfi

Adechi

Zen

Aspesi

Mirka

Clara

Doson

Flai

Emeralda

Fui

Marilena

Vera



Vetrina Kalista_Art. T1021 S98

Vetrina in finitura mogano con decori in foglia rame.

Display cabinet, mahogany finish, with copper leaf decorations.

Витрина с отделкой под красное дерево с декорацией в виде медного листа.

cm L80 P41 H203

Porta TV Gelfi_Art. T1409 S98

Porta TV in finitura mogano con decori in foglia rame.
TV-stand, mahogany finish, with copper leaf decorations.
Подставка для ТВ с отделкой под красное дерево с декорацией в виде медного листа.

cm L190 P53 H73

Mensola Adechi_Art. T1447 S98

Mensola in finitura mogano con decori in foglia rame.
Shelf, mahogany finish, with copper leaf decoration.
д красное дерево с декорацией в виде медного листа.

cm L160 P25 H3





Le raffinate sfumature del mogano abbinato al calore del rame rendono la collezione Veneziano estremamente preziosa.

The refined shades of mahogany, combined with the warmth of copper, make the veneziano collection extremely precious.

Утонченные оттенки красного дерева в сочетании с теплотой меди придают коллекции veneziano еще больше ценностных качеств.

art. T1021

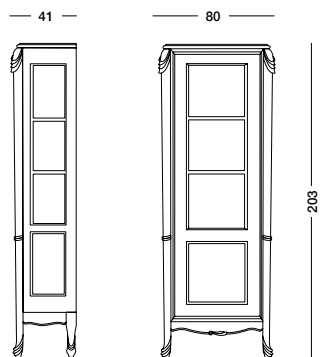

art. T1409

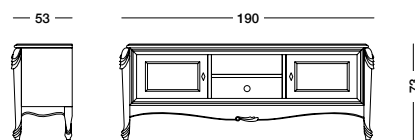





Libreria Zen_Art. T1263 S96

Libreria laccata bianco con decori in foglia argento.
*White lacquered display cabinet with silver leaf decorations
and interior door decoration.*

Белая крашенная библиотека с декоративными
элементами в отделке из серебра.

cm L135 P41 H203

art. T1263

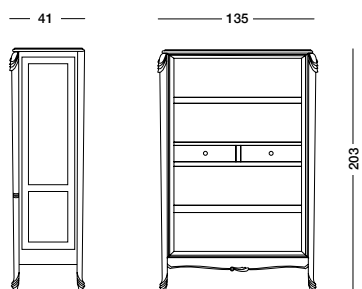

Vetrina Aspesi_Art. T1017 S96F31

Vetrina laccata bianco con decori in foglia
argento e decoro anta interno.
*White lacquered display cabinet with silver leaf
decorations.*

Белая крашенная витрина с декоративными
элементами в отделке из серебряной
фольги.

cm L135 P41 H203

art. T1017

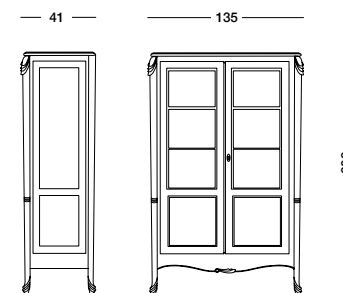



Veneziano COLLECTION

Libreria Mirka_Art. T1261 S96

Libreria laccata bianco con decori in foglia argento.

White lacquered bookcase with silver leaf decorations.

Лакированный белый книжный шкаф с декорацией в виде серебряного листа.

cm L135 P41 H140

art. T1261

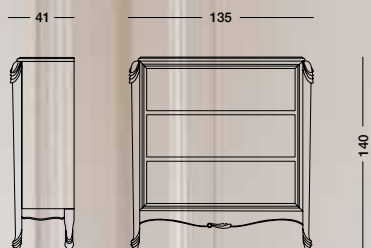





Vetrina Clara_Art. T1026 S96

Vetrina laccata bianco con decori in foglia argento.

White lacquered display cabinet with silver leaf decorations.

Лакированная белая витрина с декорацией в виде серебряного листа.

cm L80 P41 H140

art. T1026

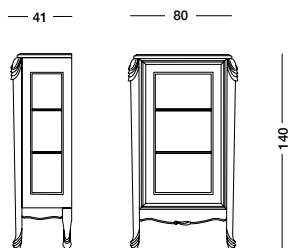

Vetrina Doson_Art. T1019 S96

Vetrina laccata bianco con decori in foglia argento.

White lacquered display cabinet with silver leaf decorations.

Лакированная белая витрина с декорацией в виде серебряного листа.

cm L135 P41 H140

art. T1019

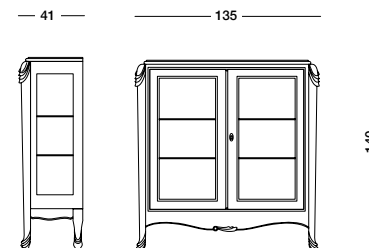





Credenza Flai_Art. T1473 S97F31

Credenza 2 ante laccata tortora con decori in foglia argento e decoro anta interno.

Sideboard with two doors, dove grey lacquered with silver leaves decorations and inner front door decoration.

Лакированный сервант бледно-коричневого цвета с сероватым оттенком с 2 дверцами с декорацией в виде серебряного листа.

cm L175 P53 H103

art. T1473

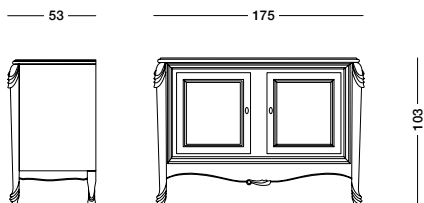

Decori anche nelle ante per impreziosire con classe ogni mobile.

Carvings in the doors to make each piece of furniture more precious.

Украшения и на дверцах для придания еще большей роскоши каждому предмету мебели.

Credenza Emeralda_Art. T1479 S96F31

Credenza 3 ante e 3 cassetti laccata bianco con decori in foglia argento e decoro anta interno.

3 door and 3 drawer white lacquered sideboard with silver leaf decorations.

Трехстворчатый сервант с 3 белыми крашеными ящиками с декоративными элементами в отделке из серебряной фольги и внутренним декором на дверках.

cm L190 P53 H103

art. T1479

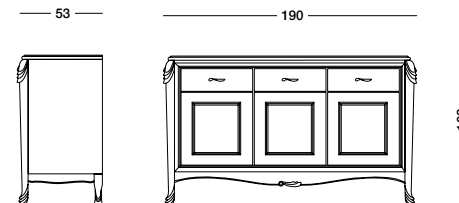





Credenza Fui_Art. T1475 S98

Credenza 2 ante in finitura mogano con decori in foglia rame.
 2 door sideboard, Mahogany/Copper finish, with gold leaf decorations.
 Двухстворчатый сервант в отделке из красного дерева с
 декоративными элементами в отделке из медной фольги.

cm L135 P53 H103

art. T1475

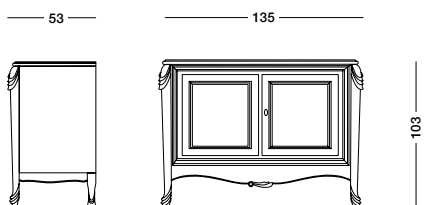

Credenza Marilena_Art. 1477 S99

Credenza 2 ante e 4 cassetti in finitura noce con decori in foglia oro.
 2 door and 4 drawer sideboard, walnut finish, with gold leaf decorations.
 Сервант с 2 дверками и 4 ящиками в отделке из ореха с декорацией из
 золотой фольги.

cm L175 P53 H103

art. T1477

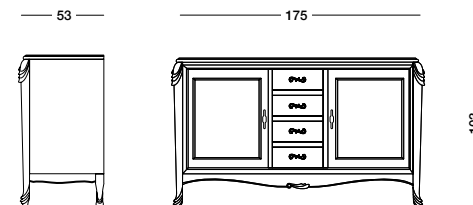





Credenza Vera_Art. T1471 S99F32

Credenza 2 ante e 2 cassetti in finitura noce con decori in foglia oro e decoro intarsio anta.

2-door sideboard with 2 drawers, walnut finish, with gold leaf decorations and inlaid door decoration.

Сервант с двумя дверцами и двумя ящиками в отделке из ореха с декорацией из золотой фольги и с инкрустацией в дверцах.

cm L135 P53 H103

art. T1471

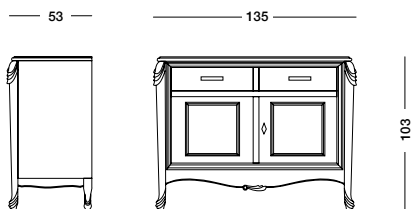



*Decori e finiture curate e brillanti per tutti i
complementi della collezione Veneziano; perchè la
differenza la fanno i dettagli.*

*Meticulous and brilliant decorations and finishings for
all the complements of the Veneziano collection; because
the difference is the detail.*

*Декорация и отделка всех элементов коллекции
Veneziano; потому что именно детали выделяют
изделие.*

COMPLEMENTI

Complements

*СОДОПОЛНИТЕЛЬНЫЕ
ИЗДЕЛИЯ*

Tonin
CASA

Miranda

Joele

Vismara

Flora

Lara



Console Miranda_Art. T1455 S98

Consolle in finitura mogano con decori in foglia rame.
Mahogany finish console with copper leaf decorations.
Консоль в отделке красное дерево с декорацией из медной фольги.

cm L116 P36 H85

art. T1455

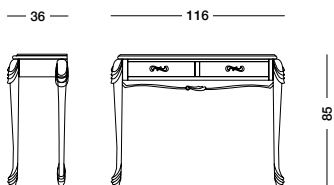





Tavolino Joele_Art. T4301 S96

Tavolino quadrato laccato bianco con decori in foglia argento.
Square white lacquered small table with silver leaf decorations.

Крашенный белый квадратный столик с декорацией из серебряной фольги.

cm L90 P90 H45

art. T4301

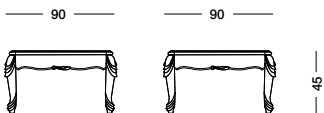

Tavolino Joele_Art. T4302 S98

Tavolino rettangolare in finitura mogano con decori in foglia rame.
Rectangular small table, mahogany finish, with copper leaf decorations.

Прямоугольный столик с отделкой под красное дерево с декорацией в виде медного листа.

cm L130 P80 H45

art. T4302

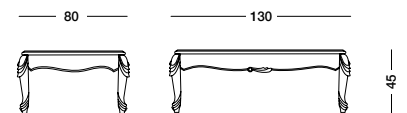





Specchiera Vismara_Art. T1397 S99

Specchiera in finitura noce con decori in foglia oro.

Walnut finish mirror with gold leaf decorations.

Specchiera Vismara: Зеркало в отделке из ореха с декорацией из золотой фольги.

cm L150 H95

art. T1397

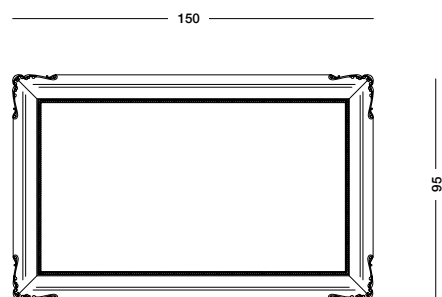





Specchiera Vismara_Art. T1235 S96

Specchiera laccata bianca con decori in foglia argento.
White lacquered mirror with silver leaf decorations.

Лакированное зеркало белого цвета с декорацией из серебряной фольги

cm L85 H105

art. T1235

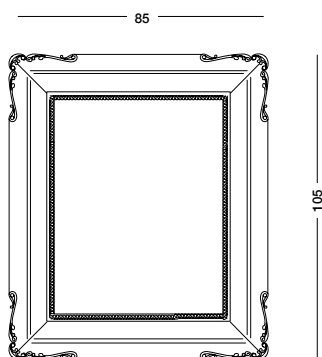

Specchiera Flora_Art. T1237

Specchiera in foglia argento con decori oro.
Mirror with silver leaf decorations.

Зеркало в отделке из серебряной фольги с декоративными элементами в золоте.

cm L130 H100

art. T1237

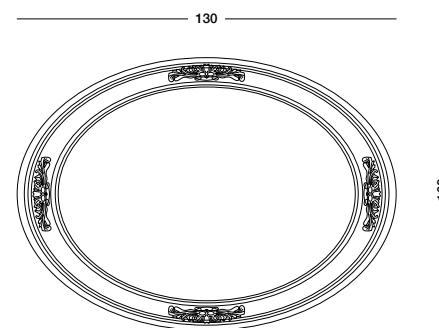





Specchiera Lara_Art. T1511 S85

Specchiera foglia oro.

Mirror with gold leaf decorations.

Зеркало в отделке из золотой фольги

cm L90 H45

art. T1511

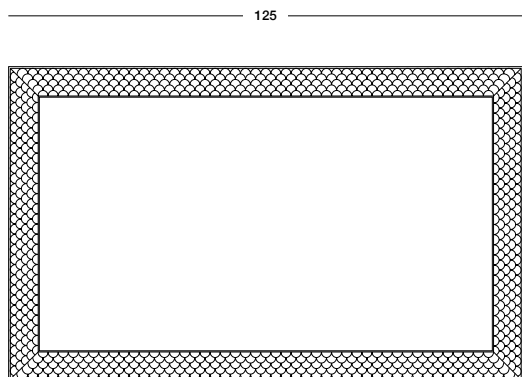



Comoda e soffice è la notte. Lavorazioni manuali con tessuti e pelli di alta qualità per avere una camera da sogno come un vestito di alta sartoria Made in Italy.

The night is soft and comfortable. Handmade with high-quality fabrics and leathers to have a dream bedroom like an Haute Couture dress Made in Italy.

Спальная комната вашей мечты, в которой есть кровать, ночные столики или тумбочки и шкаф. сочетания по цвету, которые заставляют мечтать, потому что мы хотим спать стильно.



Veneziano COLLECTION

LETTI

Beds

КРОВАТИ

Gioiosa
Rama
Lidy

Tonin
CASA

Lavorazioni capitonné fatte a mano da maestri artigiani che con cura e passione creano delle vere opere d'arte.

Handmade capitonné manufacturing by master craftsmen, who create true works of art with care and passion.

Обивка ручной работы нашими мастерами, которые вкладывают в свое дело всю свою страсть и создают настоящие шедевры.

Letto Gioiosa_Art. T1342 L RQ03

Letto imbottito con lavorazione capitonné eseguita a mano in tessuto Raffaello beige dorato.

Upholstered, handmade capitonné manufacturing bed, golden beige Raffaello fabric.

Мягкая кровать с обивкой ручной работы тканью Raffaello бежево-золотистого цвета.

cm L197 P220 H165

Letto Gioiosa_Art. T1342 M

cm L197 P200 H165

Letto Gioiosa_Art. T1342 XL

cm L217 P220 H165

Letto Gioiosa_Art. T1342 XXL

cm L232 P225 H165

art. T1342 L

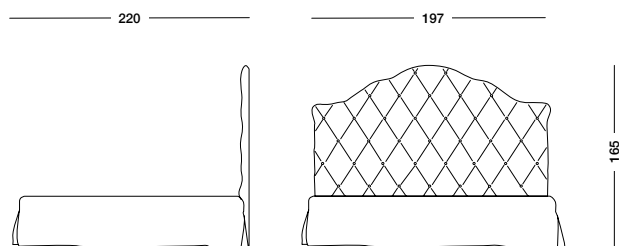





Letto Gioiosa_Art. T1342 LRQ03

Letto imbottito con lavorazione capitonè eseguita a mano in tessuto Raffaello beige dorato.

Upholstered, handmade capitonè manufacturing bed, golden beige Raffaello fabric.

Мягкая кровать с обивкой ручной работы тканью Raffaello бежево-золотистого цвета.

cm L197 P220 H165



Letto Gioiosa_Art. T1342 LR025

Letto imbottito con lavorazione capitonè eseguita a mano in tessuto Bellini viola intenso.

Upholstered, handmade capitonè manufacturing bed, golden beige Raffaello fabric.

Кровать в мягкой обивке в стиле Капитонне, сделанной вручную, ткань Беллини насыщенного фиолетового цвета.

cm L197 P220 H165







Letto Rama_Art. T1548 S96 PV06

Letto laccato bianco con decori in foglia argento; testiera capitonnè in pelle vintage Degas ghiaccio.

White lacquered bed with silver leaf decorations; headboard panel, capitonnè manufacturing, with vintage ice Degas leather.

Лакированная белая кровать с декорацией в виде серебряного листа; изголовье обито кожей Degas в стиле винтаж цвета льда.

cm L197 P220 H165







Letto Lidy_Art. T1529 S95F31

Letto laccato bicolore bianco/tortora con decori in foglia argento e decoro interno testiera dipinto a mano.

White lacquered bed with silver leaf decorations; headboard panel, Chesterfield padded, with vintage ice Degas leather.

"Крашенная кровать двух цветов белая/тortora с декоративными элементами в отделке из серебряной фольги и внутренним декором изголовья раскрашенным вручную.

cm L197 P220 H165





Letto Lidy_Art. T1529 S95 F31

Letto laccato bicolore bianco/tortora con decori in foglia argento e decoro interno testiera dipinto a mano.

White lacquered bed with silver leaf decorations; headboard panel, Chesterfield padded, with vintage ice Degas leather.

"Крашенная кровать двух цветов белая/тортора с декоративными элементами в отделке из серебряной фольги и внутренним декором изголовья раскрашенным вручную.

cm L197 P220 H165

art. T1529

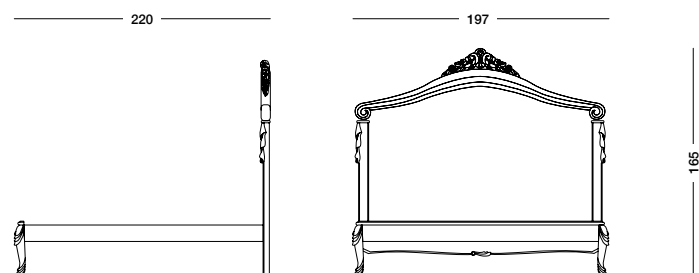

Letto Rama_Art. T1548 S96 PV06

Letto laccato bianco con decori in foglia argento; testiera capitonnè in pelle vintage Degas ghiaccio.

White lacquered bed with silver leaf decorations; headboard panel, Capitone' manufacturing, with vintage ice Degas leather.

Letto laccato bianco con decori in foglia argento; testiera capitonnè in pelle vintage Degas ghiaccio.

cm L197 P220 H165

art. T1548

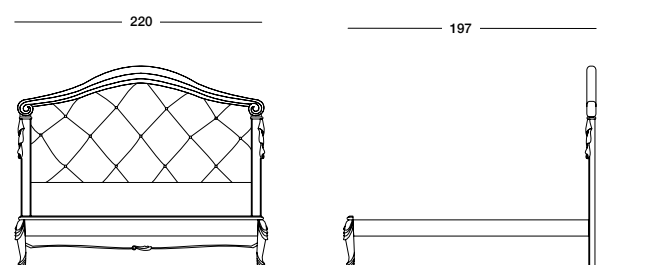



Tradizione e manualità racchiuse in ogni nostro mobile per raccontare una passione che nasce dall'equilibrio tra forma e materia . Creazioni da toccare e da vivere tutti i giorni per organizzare al meglio la propria casa.

Tradition and craftsmanship encased in each of our pieces of furniture tell a passion that comes from the balance between form and substance. Creations to touch and to enjoy every day to better organise your own home.

Традиция и мастерство заметны в каждом отдельном предмете мебели, чтобы открыть вам нашу страсть к уравновешенности формы и материи. К нашим творениям хочется прикасаться, жить с ними и оптимально организовывать порядок в доме.

Veneziano COLLECTION

CONTENITORI NOTTE

night storage

ДОПОЛНИТЕЛЬНЫЕ
ЭЛЕМЕНТЫ
ДЛЯ НОЧНОЙ ЗОНЫ

Tonin
CASA

Ivory
Zara
Antilla



Comodino Ivory_Art. T1549 S95F31

Comodino laccato bicolore bianco tortora, con decoro in foglia argento e decoro anta interno.

Bicolour lacquered bedside table, white/dove grey, with silver leaf decoration and interior door decoration.

Тумбочка крашенная бледно-коричневого цвета с декорацией из серебряной фольги и с декорацией во внутренней части дверки.

cm L55 P42 H73

art. T1549

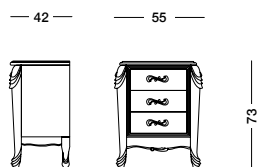

Comò Ivory_Art. T1528 S95F31

Comò laccato bicolore bianco tortora, con decoro in foglia argento e decoro anta interno.

Bicolour lacquered chest, white/dove grey, with silver leaf decoration and interior door decoration.

Лакированный комод бледно-коричневого цвета с сероватым оттенком и декорацией в виде серебряного листа.

cm L135 P53 H103

art. T1528

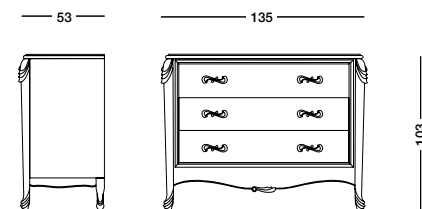





Comodino Zara_Art. T1527 S99F33

Comodino intarsiato in radica in finitura noce con decori in foglia oro.
Chest of drawers inlaid with burl and walnut finish with gold leaf decoration.
 Тумбочка из корневой древесины в отделке орех с декорацией из золотой фольги.

cm L55 P42 H73

art. T1527

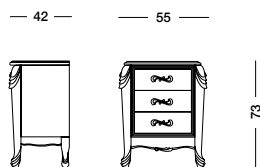

Comò Zara_Art. T1526 S99F33

Comò intarsiato in radica infinitura noce con decori in foglia oro.
Chest of drawers with carved burl and walnut finish with gold leaf decoration.
 Комод из корневой древесины в отделке орех с декорацией из золотой фольги.

cm L135 P53 H103

art. T1526

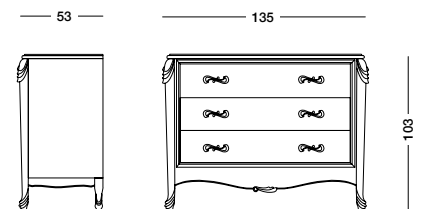





Armadio Antilla_Art. T1353 S99

Armadio 2 ante scorrevoli in finitura noce con decori in foglia oro.
Wardrobe, 2 sliding doors, in walnut finish, with gold leaf decorations.

Шкаф с 2 сдвижными дверцами с отделкой под орех с декорацией из золотой фольги.

cm L270 P70 H258

art. T1353

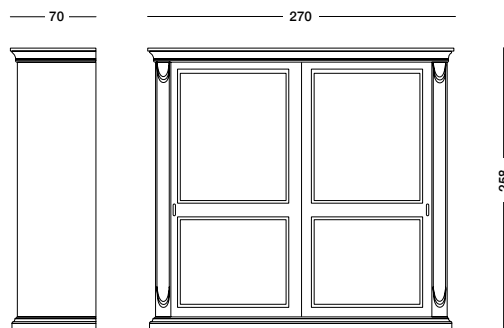

Armadio Antilla_Art. T1399

cm L270 P70 H258

Armadio Antilla_Art. T1344/2

cm L149 P70 H220

Armadio Antilla_Art. T1344/3

cm L210 P70 H220

Armadio Antilla_Art. T1344/4

cm L270 P70 H220







Gli orologi da parete Tonin Casa, nascono dall'amore per la tradizione e la voglia di migliorare la qualità degli ambienti; i materiali e le finiture manuali conferiscono alla collezione un valore che è destinato a durare nel tempo.

The wall clocks Tonin Casa are born from passion for tradition and the will to improve the quality of the rooms; The materials and the handmade finishes give a lasting value to the collection.

Настенные Часы Tonin Casa, родились от любви к традициям и желанию улучшить качество помещений; материалы и ручные отделки придают коллекции ценность, которая будет существовать на протяжении всего времени.

OROLOGI

Clocks

ЧАСЫ

Tonin
CASA

Ancien Monde
Capitan Cook
Dürer
Zodiaco
Specola
Scheletrato
Favilla
Taschino
Albero della vita
Kronos
Sole
Picasso
Kandinsky
Mirò



Orologio Ancien Monde_Art. T7905

Orologio in vetro temperato e con serigrafia artistica e cornice in legno anticato noce.

Clock in tempered glass, with artistic serigraphy and antique walnut finish frame.

Часы из закалённого стекла, с художественной шелкографией и с рамкой в отделке из деревянного, античного ореха.

cm L60 P60



Orologio Capitan Cook_Art. T7923

Orologio in vetro temperato e con serigrafia artistica.

Clock in tempered glass with artistic serigraphy.

Часы из закалённого стекла с художественной шелкографией.

cm L60 P60

Orologio Ancien Monde_Art. T7911

Orologio in vetro temperato con serigrafia artistica e cornice in legno intagliato e anticato in finitura foglia oro.

Clock in tempered glass, with artistic serigraphy and antique finish carved wooden frame with gold leaf details.

Часы из закалённого стекла, с художественной шелкографией и с рамкой из резного и античного дерева в отделке из золотой фольги.

cm L60 P60





Orologio Dürer_Art. T7938

Orologio in vetro temperato e con serigrafia artistica.

Clock in tempered glass with artistic serigraphy.

Часы из закалённого стекла с художественной шелкографией.

cm L60 P60



Orologio Zodiaco_Art. T7925

Orologio in vetro temperato con serigrafia artistica e cornice in legno intagliato e anticato in finitura foglia oro.

Clock in tempered glass with artistic serigraphy and antique finish carved wooden frame with gold leaf details.

Часы из закалённого стекла, с художественной шелкографией и с рамкой из резного и античного дерева в отделке из золотой фольги.

cm L60 P60

Orologio Specola_Art. T7940

Orologio in vetro temperato e con serigrafia artistica.

Clock in tempered glass with artistic serigraphy art.

Часы из закалённого стекла с художественной шелкографией.

cm L60 P60

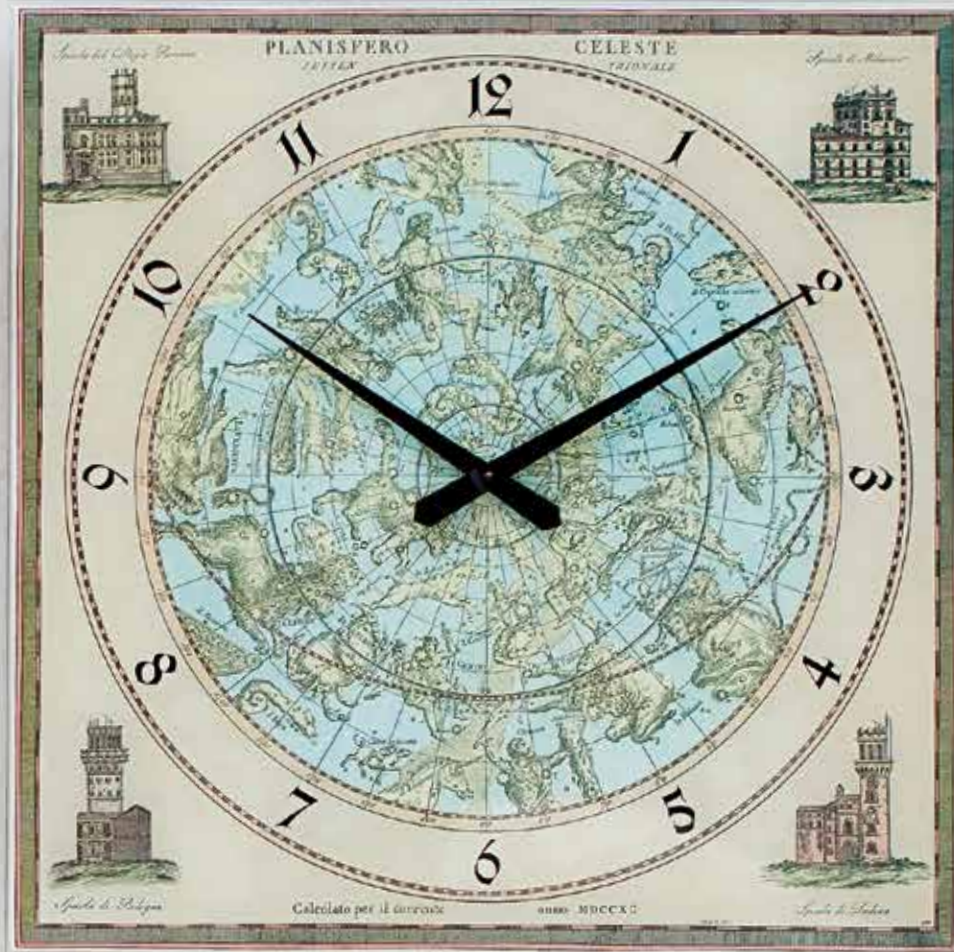



Orologio Scheletrato_Art. T7927

Orologio in vetro temperato e con serigrafia artistica.

Clock in tempered glass with artistic serigraphy.

Часы из закалённого стекла с художественной шелкографией.

cm L60 P60



Orologio Favilla_Art. T7947

Orologio in vetro temperato e con serigrafia artistica.

Clock in tempered glass with artistic serigraphy.

Часы из закалённого стекла с художественной шелкографией.

cm L60 P60

Orologio Taschino_Art. T7935

Orologio in vetro temperato e con serigrafia artistica.

Clock in tempered glass with artistic serigraphy.

Часы из закалённого стекла с художественной шелкографией.

cm L60 P60





Orologio Albero della vita_Art. T7926

Orologio in vetro temperato e con serigrafia artistica.

Clock in tempered glass with artistic serigraphy.

Часы из закалённого стекла с художественной шелкографией.

cm L60 P60



Orologio Kronos_Art. T7918

Orologio in vetro temperato e con serigrafia artistica.

Clock in tempered glass with artistic serigraphy.

Часы из закалённого стекла с художественной шелкографией.

cm L60 P60

Orologio Sole_Art. T7900

Orologio in vetro temperato e con serigrafia artistica.

Clock in tempered glass with artistic serigraphy.

Часы из закалённого стекла с художественной шелкографией.

cm L60 P60





Orologio Picasso_Art. T7945

Orologio in vetro temperato e con serigrafia artistica.
Clock in tempered glass with artistic serigraphy.
Часы из закалённого стекла с художественной шелкографией.

cm L60 P60



Orologio Kandinsky_Art. T7922

Orologio in vetro temperato e con serigrafia artistica.
Clock in tempered glass with artistic serigraphy.
Часы из закалённого стекла с художественной шелкографией.

cm L60 P60

Orologio Mirò_Art. T T7946

Orologio in vetro temperato e con serigrafia artistica.
Clock in tempered glass with artistic serigraphy.
Часы из закалённого стекла с художественной шелкографией.

cm L60 P60



GLAMOUR

FINITURE LACCATE *LACQUARED FINISHING* ЛАКИРОВАННЫЕ ОТДЕЛКИ

SCHEDA E / LAYOUT E / КАРТА E



61
Bianco Mandorla
Almond white
белый миндальный цвет



62
Beige Creta
Crete beige
бежевый цвет глины



63
Nero
Black
чёрный цвет



64
Glicine
Wisteria
глициний цвет



65
Tortora
Dove grey
бледно - коричневый цвет
с сероватым оттенком

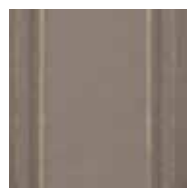

66
Fango
Clay brown
цвет грязи



67
Testa di moro
Dark brown
темно-коричневый цвет



82
Coloniale
Khaki Green
цвет хаки



69
Verde malva
Mauve green
цвет зелёный мальвы



70
Verde muschio
Moss green
цвет зелёный мускус



71
Turchese pastello
Pastel turquoise
пастельно - бирюзовый
цвет



72
Azzurro polinesia
Polynesian blue
голубой цвет



79
Avio
Air Force blue
темный цвет



73
Giallo miele
Honey yellow
желто - медовый цвет

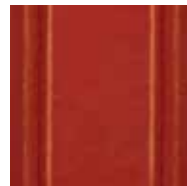

74
Rosso rubino
Ruby red
цвет красный рубин



75
Rosso
Red
красный цвет



18
Melanzana selvatica
Wild aubergine
баклажановый цвет

TINTE LEGNO *WOOD COLOURS* ДЕРЕВЯННЫЕ ЦВЕТА

SCHEDA O / LAYOUT O / КАРТА O



83
Noce
Walnut
орех



84
Noce scuro
Dark walnut
темный орех



86
Cilegio
Cherry
вишня

ARC en CIEL

FINITURE LACCATE *LACQUARED FINISHING* ЛАКИРОВАННЫЕ ОТДЕЛКИ

SCHEDA A / LAYOUT A / КАРТА A



05
Bianco Mandorla
Almond white
белый миндальный цвет



17
Beige Creta
Crete beige
бежевый цвет глины

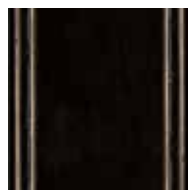

02
Nero
Black
чёрный цвет



16
Glicine
Wisteria
глициний цвет



60
Tortora
Dove grey
бледно - коричневый цвет
с сероватым оттенком



51
Fango
Clay brown
цвет грязи

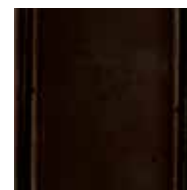

55
Testa di moro
Dark brown
темно-коричневый цвет



06
Coloniale
Khaki Green
колонияльный цвет



41
Verde malva
Mauve green
зелёный мальвы цвет



08
Verde muschio
Moss green
зелёный мускуса цвет



26
Turchese pastello
Pastel turquoise
пастельно - бирюзовый
цвет



40
Azzurro polinesia
Polynesian blue
голубой цвет



13
Avio
Air-force blue
темный цвет



04
Giallo miele
Honey yellow
желто - медовый цвет



22
Rosso rubino
Ruby red
красный рубиновый цвет



07
Rosso
Red
красный цвет



20
Melanzana selvatica
Wild aubergine
баклажановый цвет

TINTE LEGNO *WOOD COLOURS* ДЕРЕВЯННЫЕ ЦВЕТА

SCHEDA B / LAYOUT B / КАРТА B



76
Noce
Walnut
орех



77
Noce scuro
Dark walnut
темный орех



78
Cilegio
Cherry
вишня

SCHEDA C / LAYOUT C / КАРТА C



09
Noce crudo
Untreated walnut
необработанный орех



19
Cilegio nevada
Nevada cherry
вишня Невада

ARC en CIEL

DECORI LACQUARED FINISHING ЛАКИРОВАННЫЕ ОТДЕЛКИ

SCHEDA M / LAYOUT M / КАРТА M

DECORO RIGATO / LINEWOOD DECOR / ЛАКИРОВАННЫЕ ОТДЕЛКИ



F25
Decoro rigato turchese canaletto
(solo per fondo 05-17-06)
Turquoise Canaletto striped decoration (only for 05-17-06)
Украшение в полоску бирюзового цвета Canaletto (только на стр. 05-17-06)



F26
Decoro rigato prugna su nero
(solo per fondo 02-55)
Plum-coloured striped decoration (only for 02-55)
Украшение в полоску цвета сливы Canaletto (только на стр. 02-55)



F27
Decoro rigato grigio canaletto
(solo per fondo 05-17-06)
Grey Canaletto striped decoration (only for 05-17-06)
Украшение в полоску цвета сливы Canaletto (только на стр. 05-17-06)



F28
Decoro rigato prugna su bianco canaletto (solo per fondo 05-17-16)
Plum-coloured striped decoration on white Canaletto (only for 05-17-16)
украшение в полоску цвета слива на белом Canaletto (только на стр. 05-17-16)

DECORO FOLOREALE FLOWER DECOR ЦВЕТОЧНЫЕ УКРАШЕНИЯ

SCHEDA N / LAYOUT N / КАРТА N



F29
Decoro rosa indiana botticelli (solo per fondo 05-17-06-16)
Indian rose Botticelli decoration (only for 05-17-06-16)
Украшение цвет индийской розы Botticelli (только на стр. 05-17-06-16)



F30
Decoro rosa turchese botticelli. (solo per fondo 05-17-06-16)
Light blue rose Botticelli decoration (only for 05-17-06-16)
Украшение цвета светло-синей розы Botticelli (только на стр. 05-17-06-16)

ENEZIANO

FINITURE LACCATE *LACQUARED FINISHING* ЛАКИРОВАННЫЕ ОТДЕЛКИ

SCHEDA P / LAYOUT P / КАРТА P



95
Bianco/Tortora Argento
White/Dove grey Silver
белый / бледно -
коричневый цвет с
сероватым оттенком



96
Bianco/Argento
White/Silver
белый / серебряный



97
Tortora/Argento
Dove grey/Silver
бледно - коричневый
цвет с сероватым
оттенком / серебряный

TINTE LEGNO *WOOD COLOURS* ДЕРЕВЯННЫЕ ЦВЕТА

SCHEDA Q / LAYOUT Q / КАРТА Q



98
Mogano/Flame
Mahogany/Copper
отделка под красное
дерево / медный цвет



99
Noce/Oro
Walnut/Gold
орех / золотой

DECORI *DECORATION* УКРАШЕНИЕ

SCHEDA R / LAYOUT R / КАРТА R



F31
Decoro interno dipinto
a mano (solo per 95 -
96 - 97)
*Hand painted interior
decoration (only for 95 -
96 - 97)*
Ручная роспись во
внутренней части дверки
(только на стр.95-96-97)



F32
Decoro interno intarsio
(solo per 99)
*Briarwood interior
decoration (only for 99)*
Корневая древесина во
внутренней части дверки
(только на стр.99)



F33
Decoro interno radica
(solo per 99)
*Briarwood interior
decoration
(only for 99)*
Корневая древесина во
внутренней части дверки
(только на стр. 99)

Tessuti uguali per tutte le collezioni *The fabrics are the same for all collections*

Ткани являются одинаковыми для всех коллекций

SCHEDA F / LAYOUT F / КАРТА F

TESSUTO LEOPARDI *LEOPARDI FABRIC* ТКАНЬ LEOPARDI



LE_02
Bianco
White
белый цвет



LE_03
Tortora
Dove grey
бледно - коричневый
цвет с сероватым
оттенком



LE_07
Argento
Silver
серебряный цвет



LE_01
Glicine
Wisteria
глицинный цвет



LE_30
Grigio
Grey
серый цвет



LE_20
Turchese pastello
Pastel turquoise
пастельно - бирюзовый
цвет



LE_32
Oro
Gold
золотой цвет

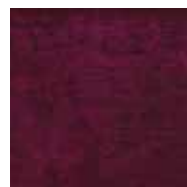

LE_19
Viola
Violet
фиолетовый цвет



LE_09
Rame
Copper
медный цвет

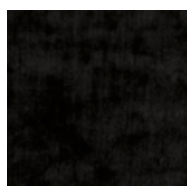

LE_31
Nero
Black
чёрный цвет

TESSUTO BELLINI *BELLINI FABRIC* ТКАНЬ BELLINI



R_001
Mandorla
Almond
миндальный цвет



R_002
Sabbia
Sand
песчаный цвет



R_020
Antracite
Anthracite
антрацитовый цвет



R_025
Viola intenso
Deep purple
ярко-фиолетовый цвет



R_029
Glicine
Wisteria
глицинный цвет

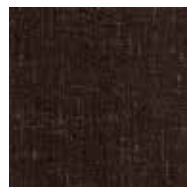

R_036
Testa di moro
Dark brown
темно-коричневый цвет



R_100
Ecrù
Ecrù
серовато-бежевый цвет



R_110
Tortora
Dove grey
бледно - коричневый
цвет с сероватым
оттенком

ECOPELLE MICHELANGELO *MICHELANGELO ECO LEATHER* ЭКО-КОЖА MICHELANGELO

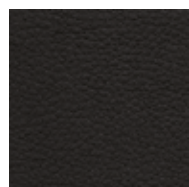

S02
Nero
Black
чёрный

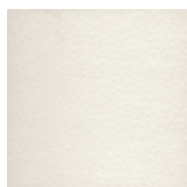

S28
Bianco Avana
Havana White
белый Хавана



S60
Tortora
Dove grey
бледно - коричневый
цвет с сероватым
оттенком

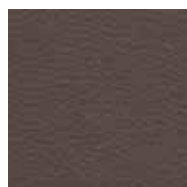

S70
Testa di Moro
Dark Brown
темно-коричневый цвет

SCHEDA G / LAYOUT G / KAPTA G

TESSUTO RAFFAELLO RAFFAELLO FABRIC ТКАНЬ RAFFAELLO



RQ_03
Beige dorato
Golden beige
золотисто-бежевый цвет



RQ_13
Rosa ciclamino
Cyclamen pink
розово-лиловый цвет



RQ_17
Verde brillante
Bright green
ярко-зелёный цвет



RQ_19
Verde acquamarina
Aqua green
цвет аквамарины



RQ_21
Azzurro polinesia
Polynesian blue
голубой цвет



RQ_28
Nocciola scuro
Dark hazelnut
цвет темного ореха



RQ_50
Mandorla
White almond
белый миндальный цвет



RQ_51
Glicine
Wisteria
глицинный цвет



RQ_55
Verde bosco
Forest green
зелёный цвет

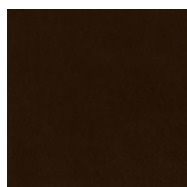

RQ_61
Tabacco
Tabacco
табачный цвет

TESSUTO CÉZANNE CEZANNE FABRIC ТКАНЬ CEZANNE



RE_01
Damasco prugna
Plum Damask
ткань тона сливы



RE_02
Damasco turchese
Turquoise Damask
ткань бирюзового тона



RE_05
Damasco grigiato
Grey Damask
ткань серого тона

TESSUTO CANALETTO CANALETTO FABRIC ТКАНЬ CANALETTO



RH_01
Rigato prugna
Striped plum fabric
ткань в полосу цвета сливы



RH_02
Rigato turchese
Striped turquoise fabric
ткань в бирюзовую полосу



RH_05
Rigato grigiato
Striped grey fabric
ткань в серую полосу

TESSUTO RENOIR RENOIR FABRIC ТКАНЬ RENOIR



W_502
Mandorla
Almond
белый миндальный цвет



W_504
Sabbia
Sand
песчаный цвет



W_511
Viola ciclamino
Cyclamen violet
розово-лиловый цвет

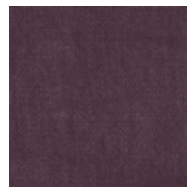

W_512
Melanzana
Aubergine
черный цвет



W_515
Grigio carbone
Charcoal grey
серый цвет



W_519
Nocciola
Hazel nut
цвет ореха



W_522
Porpora Tenue
Soft crimson
нежно-малиновый цвет



W_524
Turchese pastello
Pastel turquoise
пастельно - бирюзовый цвет

TESSUTO D'ANNUNZIO *D'ANNUNZIO FABRIC* ТКАНЬ D'ANNUNZIO



DA_40
Bianco/Avorio
White/Ivory
цвет белой слоновой
кости



DA_02
Argento
Silver
серебряный

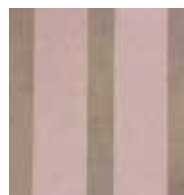

DA_51
Tortora/Glicine
Dove grey/Wisteria
бледно - коричневый
цвет с сероватым
оттенком / глицинный



DA_75
Grigio/Turchese pastello
Grey/Pastel turquoise
серый / пастельно -
бирюзовый цвет



DA_35
Oro
Gold
золотой



DA_01
Oro/Rame
Gold/Copper
золотой/ медный цвет

TESSUTO ALIGHIERI *ALIGHIERI FABRIC* ТКАНЬ ALIGHIERI



AL_40
Bianco/Avorio
White/Ivory
цвет белой с лоновой
кости



AL_02
Argento
Silver
серебряный



AL_51
Tortora/Glicine
Dove grey/Wisteria
бледно - коричневый
цвет с сероватым
оттенком / глицинный цвет



AL_75
Grigio/Turchese pastello
Grey/Pastel turquoise
серый / пастельно -
бирюзовый цвет



AL_35
Oro/Viola
Gold/Violet
золотой/ фиолетовый
цвет



AL_01
Oro/Rame
Gold/Copper
золотой/ медный цвет

SCHEDA H / LAYOUT H / КАРТА H

PELLE VINTAGE DEGAS *DEGAS VINTAGE LEATHER* КОЖА В СТИЛЕ ВИНТАЖ DEGAS

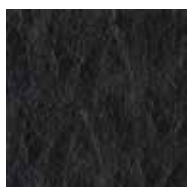

PV_01
Nero
Black
чёрный

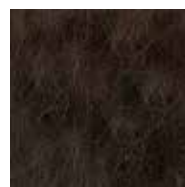

PV_02
Marocchino
Moroccan
марокканский цвет



PV_03
Miele bruciato
Honey burned
желто - медовый цвет



PV_04
Sughero
Cork
цвет пробкового дуба



PV_05
Vinaccia
Burgundy (vinaccia)
бордовый цвет



PV_06
Ghiaccio
Ice
цвет льда

PELLE CARAVAGGIO *CARAVAGGIO LEATHER* КОЖА CARAVAGGIO

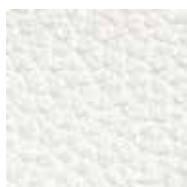

P1
Bianco
White
белый



P2
Nero
Black
чёрный

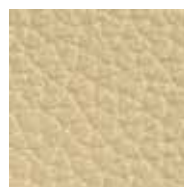

P36
Beige
Beige
бежевый

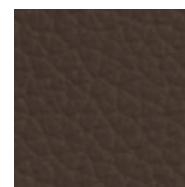

P70
Testa di Moro
Dark Brown
темно-коричневый цвет

SCHEDA I / LAYOUT I / KAPTA I

TESSUTO DALÌ DALÌ FABRIC ТКАНЬ DALI



RC_01
Pois grigio tortora
Dotted dove grey
ткань в горошек бледно-коричневого цвета с сероватым оттенком



RC_02
Pois prugna rosso
Dotted plum-red
ткань в горошек цвета красной сливы



RC_05
Pois verde acquamarina
Dotted aqua green
ткань в горошек цвета аквамарина

TESSUTO BOEL BOEL FABRIC ТКАНЬ BOEL



RB_01
Tortora
Dove grey
бледно - коричневый цвет с сероватым оттенком



RB_02
Turchese pastello
Pastel turquoise
пастельно - бирюзовый цвет



RB_05
Viola intenso
Deep purple
ярко-фиолетовый цвет

SCHEDA L / LAYOUT L / KAPTA L

TESSUTO BOTTICELLI BOTTICELLI FABRIC ТКАНЬ BOTTICELLI



RA_01
Rosa indiana
Indian rose
индийская роза



RA_03
Rosa primavera
Spring rose
Весенняя роза



RA_04
Rosa turchese
Light blue rose
светло-синяя роза

Tonin CASA

Fondata da Gianni Tonin più di 30 anni fa, TONIN CASA è stata sin dall'inizio esempio di passione, eleganza e ricerca nel settore arredamento.

Nel 1975 la sua attività principale era il commercio di scarpiera e mobili classici, pubblicando il primo catalogo nel 1982.

Il successo e la fiducia dei clienti fecero sì che nei primi anni '90 venisse avviata la produzione di mobili moderni, accompagnati dall'edizione di cataloghi dedicati ed all'espansione dell'area commerciale oltre il Triveneto.

Tonin casa, da allora, è in costante sviluppo e crescita, impegnata nel commercio a livello mondiale e nell'esportazione dei valori del Made in Italy, con prodotti sintesi di bellezza e funzionalità. Segni e tendenze che promuovono la tradizione del Design Italiano nel mondo.

Fondée il y a plus de 30 ans par Gianni Tonin, la maison Tonin Casa a représenté, dès le début, la passion de l'élégance et de la recherche dans le secteur de l'ameublement. En 1975, l'activité principale était la commercialisation de meubles à chaussures et de meubles classiques. Puis vint la publication du tout premier catalogue en 1982. . La confiance des clients et le succès engendré a déclenché, dans les années 90, la production de meubles modernes, accompagnée par la publication de brochures spéciales qui ont conduit à l'expansion du commerce au-delà de Venise et sa région. Tonin Casa, depuis lors, a été en constant développement et en totale croissance, promis au commerce mondial et fière d'exporter les valeurs du Made in Italy, avec des produits alliant beauté et fonctionnalité ; signes et tendances qui favorisent la tradition du design italien dans le monde.

Основанная Джанни Тонин более чем 30 лет назад, фабрика Tonin Casa была с самого начала примером страсти, элегантности и исследований в мебельной индустрии.

В 1975 году основным направлением его деятельности было торговля шкафчики для обуви и классической мебелью, издававши первый каталог в 1982 году.

Успех и доверие клиентов означало, что в начале 90-х было запущено производство современной мебели, сопровождаемое изданием каталогов, посвященных расширению торговой площади за пределами Тривенето. Tonin Casa, с тех пор, находится в постоянном развитии и росте, занимается торговлей по всему миру и экспортное значения "Сделано в Италии", с продуктами синтеза красоты и функциональности. Признаки и тенденции, которые способствуют традиции итальянского дизайна в мире.



 facebook.com/pages/Tonin-Casa

 instagram.com/tonincasa

 twitter.com/ToninCasa



Via Palladio, 43
S.Giorgio in Bosco
35010 PADOVA
Tel. +39 049 945 3300
Fax + 39 049 945 0725
info@tonincasa.it

www.tonincasa.it

La ditta TONIN CASA S.R.L. si riserva la facoltà di modificare in qualunque momento e senza preavviso, le caratteristiche tecniche degli elementi usati nel presente catalogo. Alcuni accessori presenti nelle immagini fotografiche non sono prodotti dalla ditta TONIN CASA S.R.L. Si prega di far riferimento al listino prezzi. La ditta TONIN CASA S.R.L. si riserva inoltre il diritto di apportare ai propri prodotti quelle modifiche che si riterranno necessarie o utili al fine di migliorarli senza pregiudicarne le caratteristiche essenziali. È vietata ogni riproduzione totale e parziale in Italia e all'estero.

Tonin Casa S.r.l. reserves the right to modify the technical characteristics of the elements shown in this catalogue, at any time and without notice. Some of the accessories shown in the photos are not produced by Tonin Casa S.r.l. Please refer to price-list. Tonin Casa S.r.l. also reserves the right to make any modifications to its products, deemed necessary or useful in order to improve them without impairing their basic characteristics. Total or partial reproduction of the products is prohibited in Italy and abroad.

Компания Tonin Casa Srl оставляет за собой право изменять в любое время и без предварительного уведомления, технические характеристики элементов, используемых в этом каталоге. Некоторые аксессуары, представленные на фотографиях, не производятся фирмой Tonin Casa Srl. Пожалуйста, обратитесь к прайс-листу. Компания Tonin Casa Srl также оставляет за собой право вносить в наши собственные продукты те изменения, которые вы считаете необходимым или полезным для того, чтобы улучшить их без ущерба для их основные характеристики. Запрещается полное или предвзятое воспроизводство в Италии и за рубежом.

Direzione artistica: Moira Scalco
Nicola Tonin
Coordinamento fotografico e Styling: Valentina Brunetta
Stefano Bortoletto
Photo: Federico Carretta
Grafica: Nave Pier Giorgio Eurekip
Studio Tonin Creatives
Stampa: Grafiche Antiga
Stampato in Italia settembre 2015



TONIN CASA
divisione della
PROGETTO DESIGN INTERNATIONAL s.r.l.
Via Palladio, 43 - 35010 S.Giorgio in Bosco PADOVA
Tel. +39 049 945 3300 - Fax + 39 049 945 0725
info@tonincasa.it - www.tonincasa.it